

12VOLT

# Polaris SLINGSHOT

cod. IGOD0094



**POLARIS**  
LICENSED MERCHANDISE

**Peg-Pérego**

made in italy

USO E MANUTENZIONE **IT**

USE AND CARE **EN**

UTILISATION ET ENTRETIEN **FR**

GEBRAUCH UND WARTUNG **DE**

EMPLEO Y MANUTENCION **ES**

USO E MANUTENÇÃO **PT**

UPORABA IN VZDRŽEVANJE **SL**

BRUGSANVISNING **DA**

KÄYTTÖOHJE **FI**

BRUKSANVISNING **NO**

BRUKSANVISNING **SV**

GEBRUIK EN ONDERHOUD **NL**

KULLANIM VE BAKIM **TR**

ЭКСПЛУАТАЦИЯ И УХОД **RU**

ΧΡΗΣΗ ΚΑΙ ΣΥΝΤΗΡΗΣΗ **EL**

الاستخدام و الصيانة **AR**

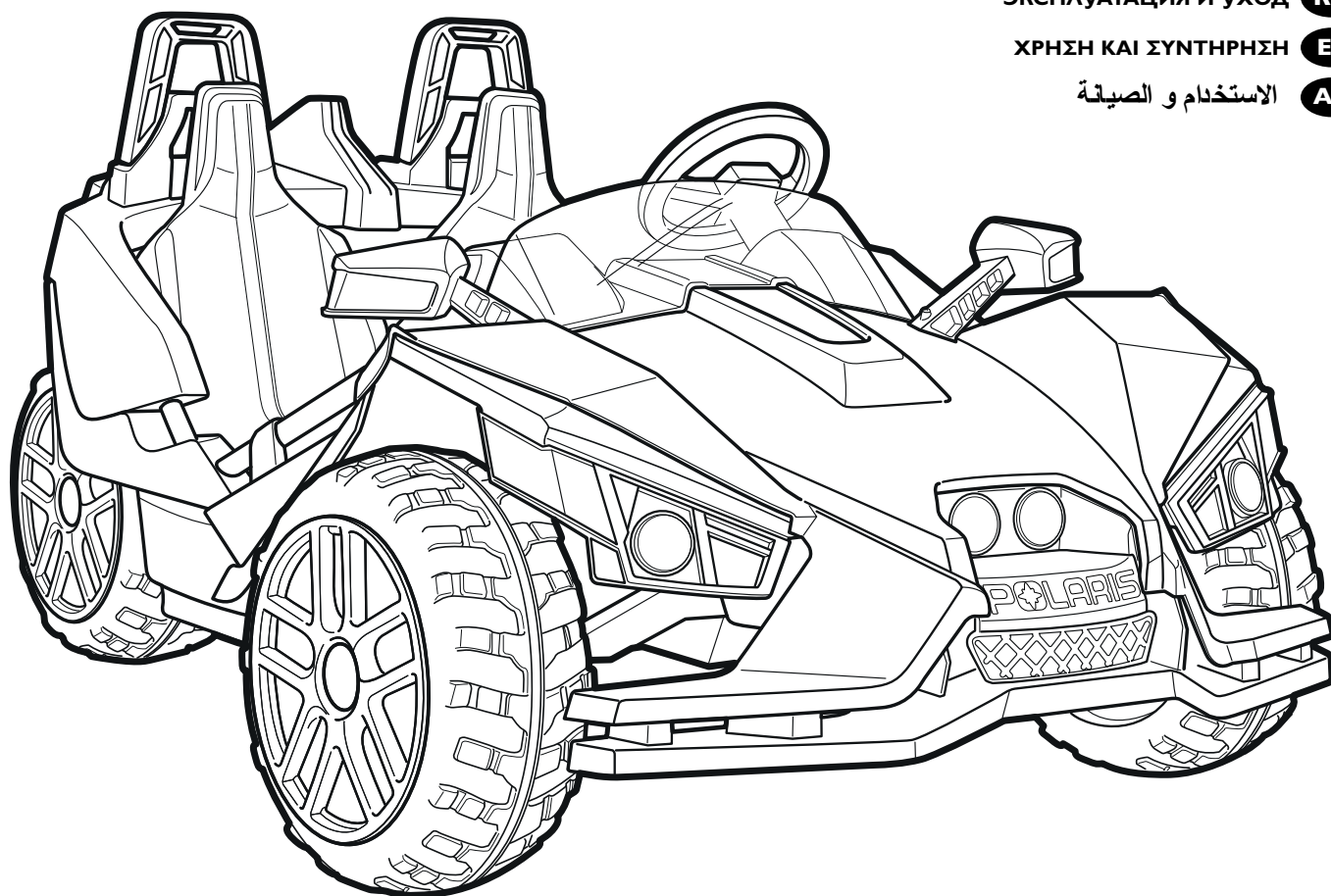

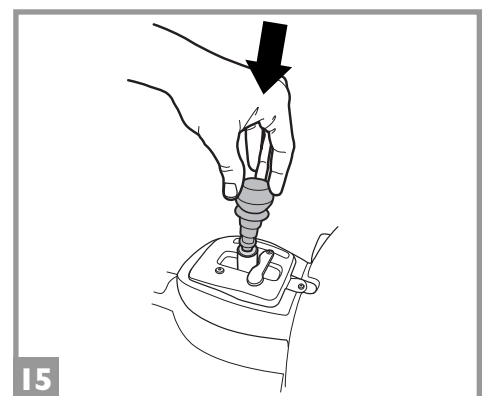
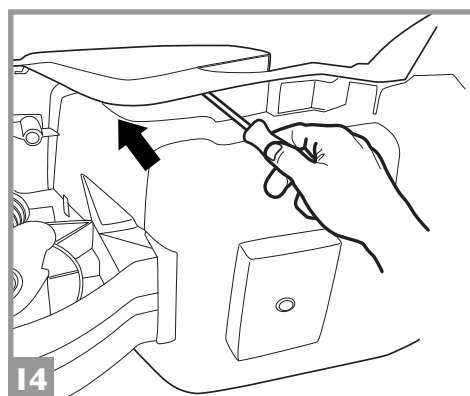
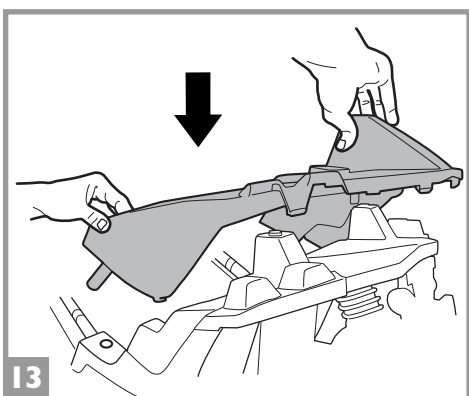
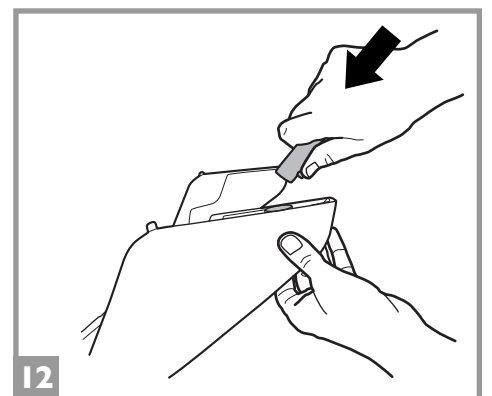
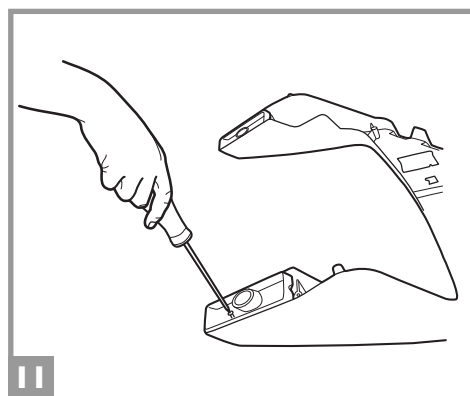
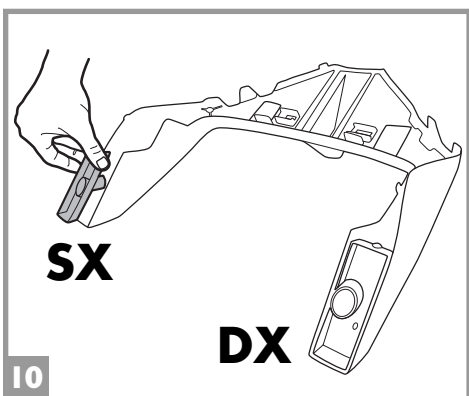
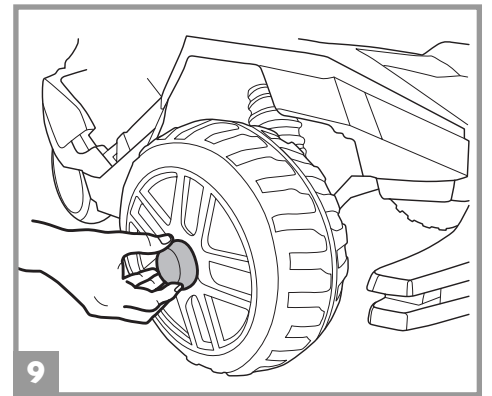
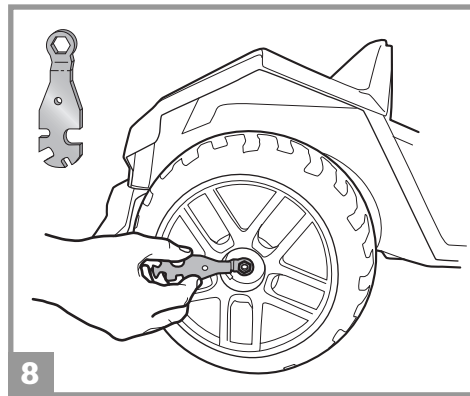
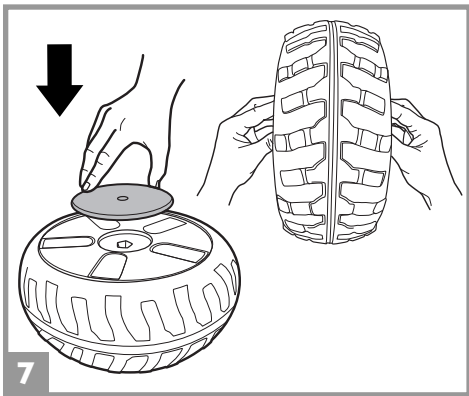
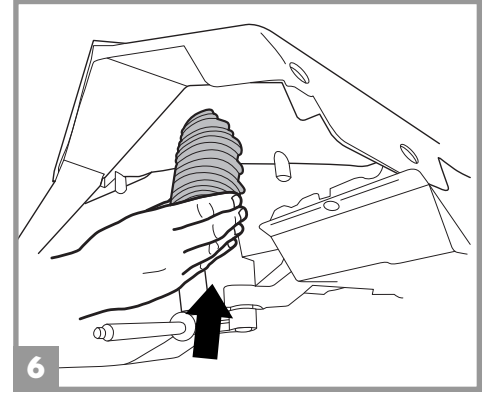
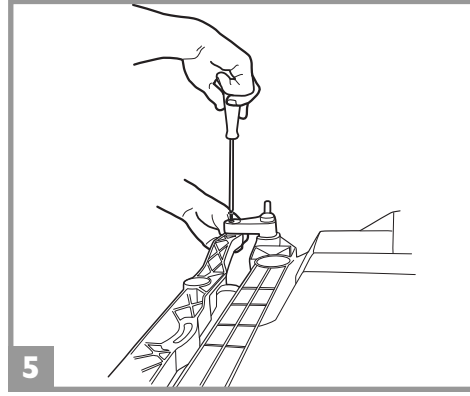
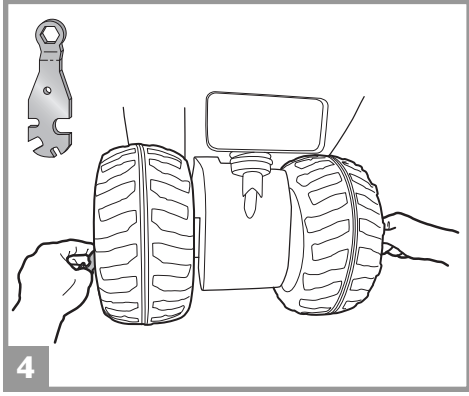
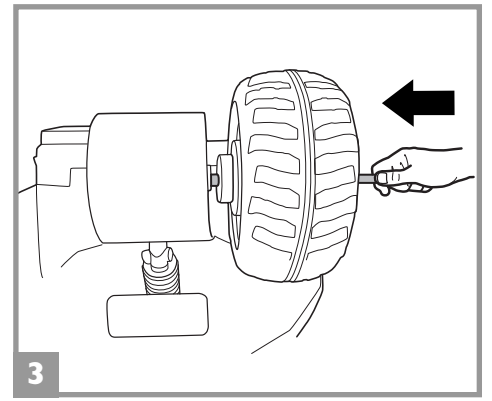
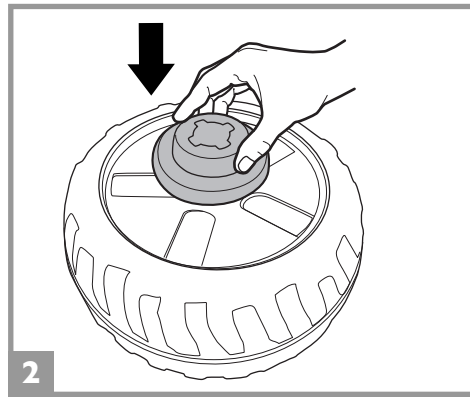
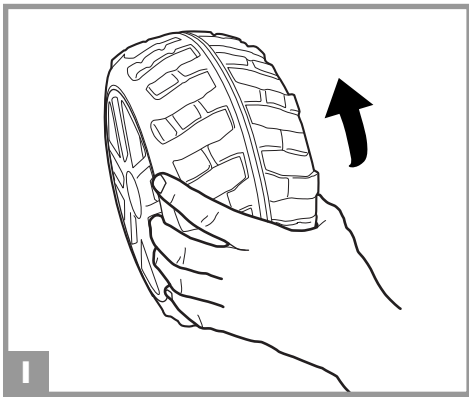

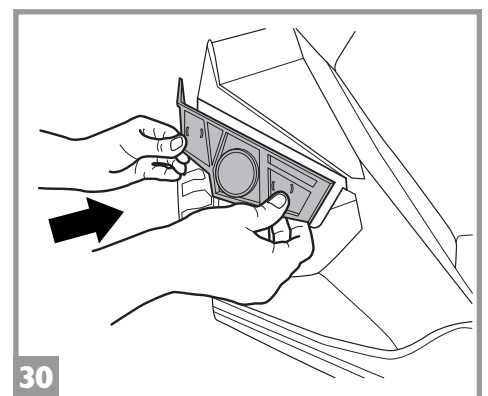
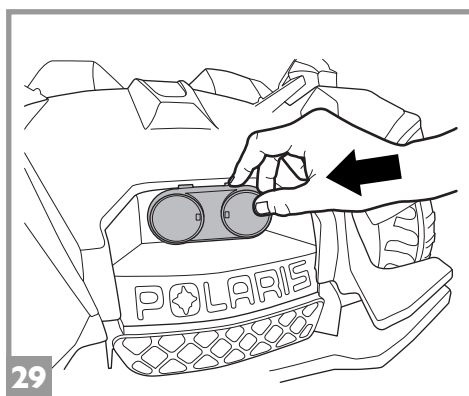
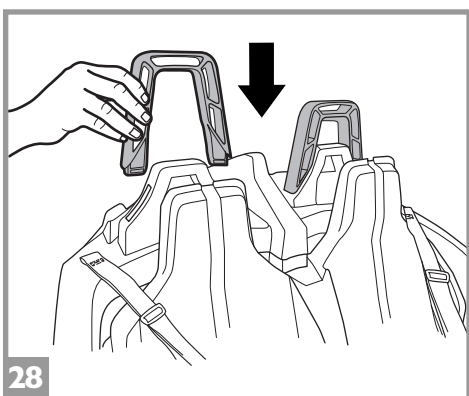
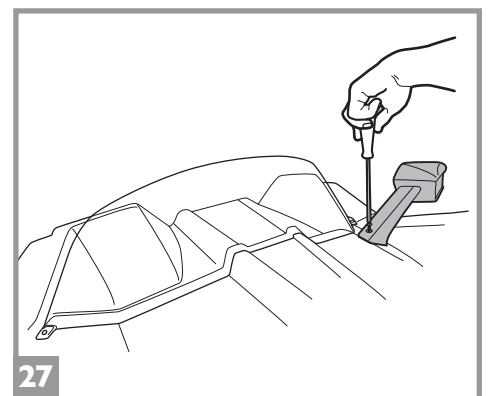
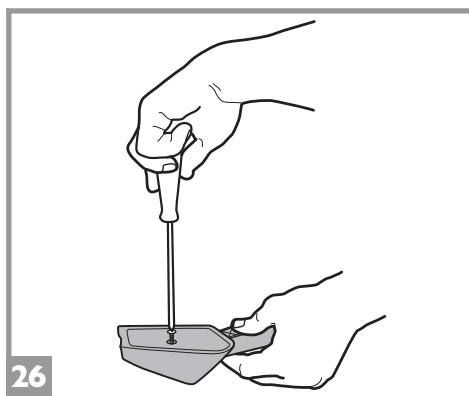
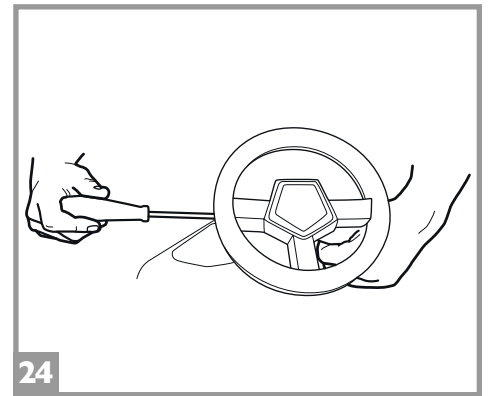
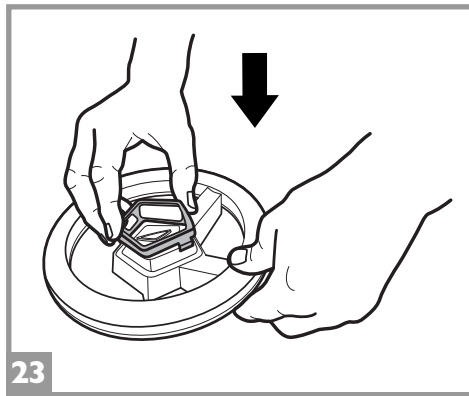
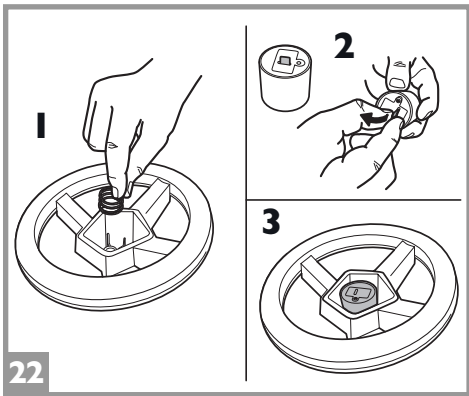
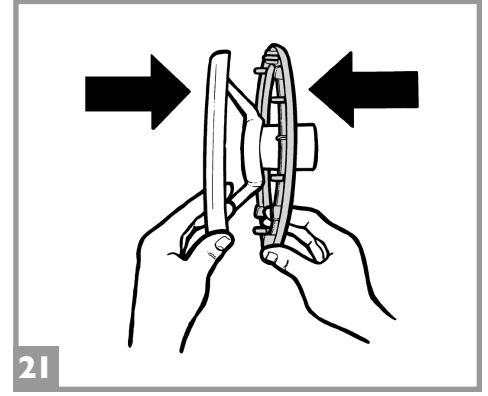
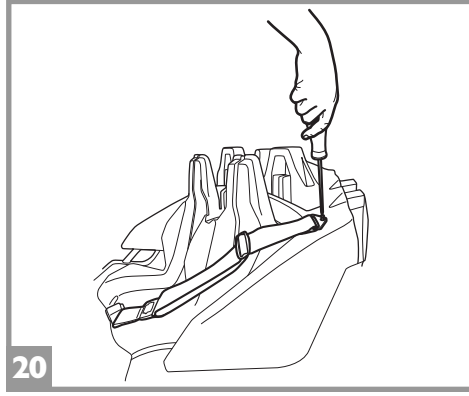
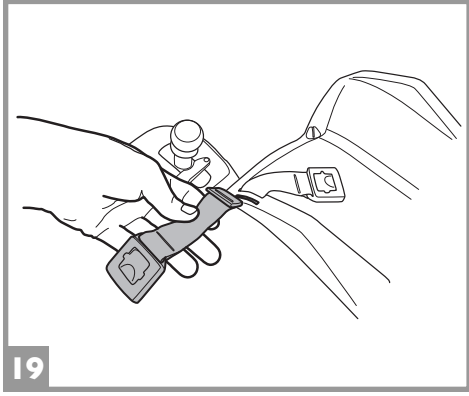
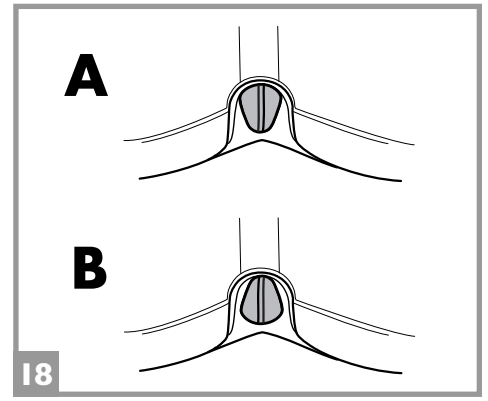
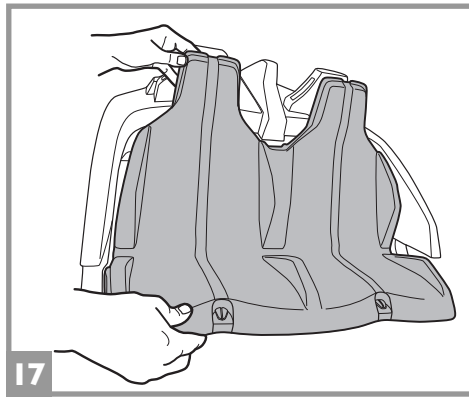
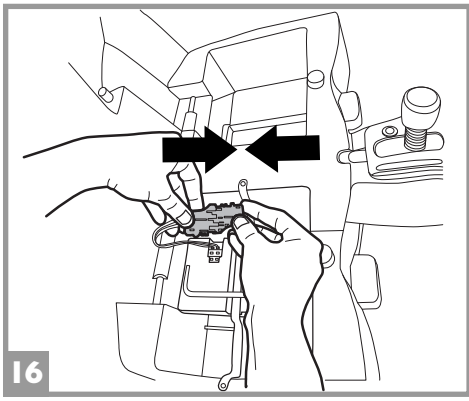

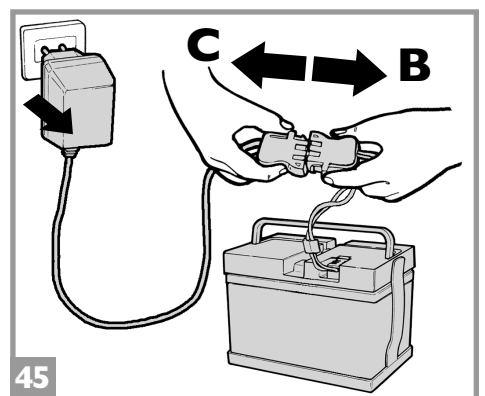
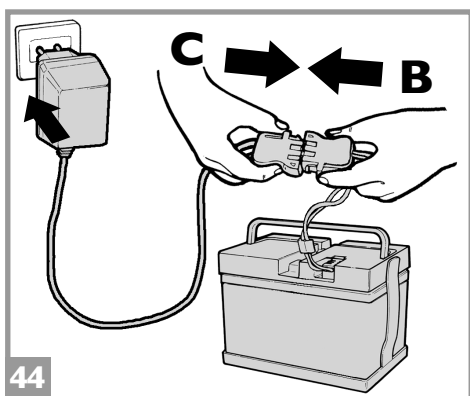
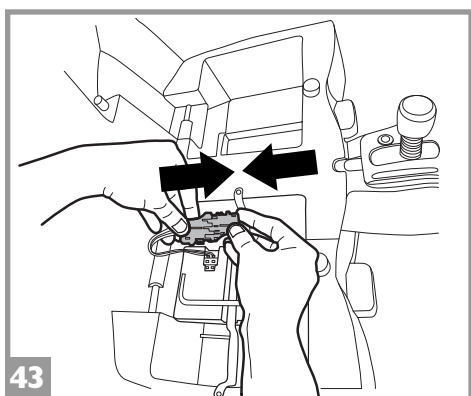
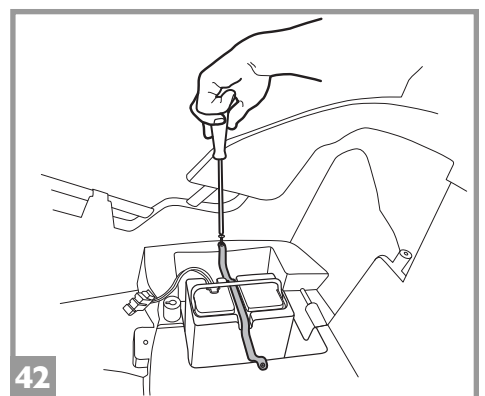
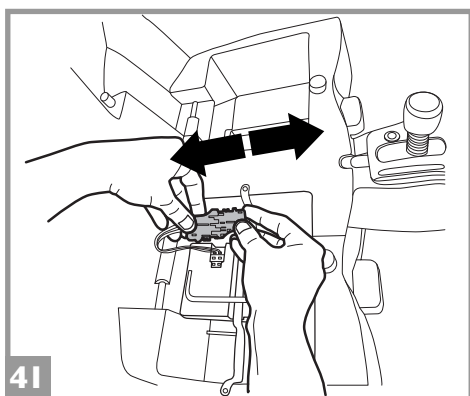
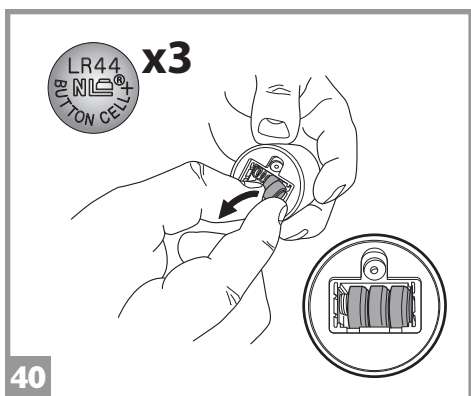
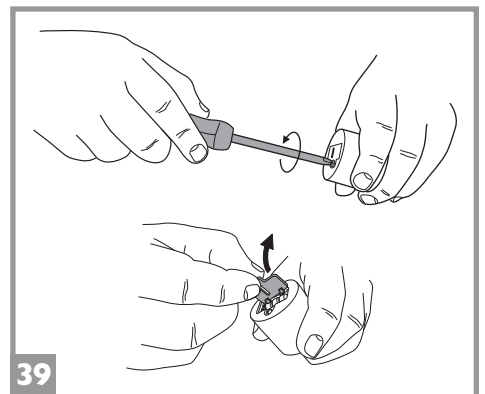
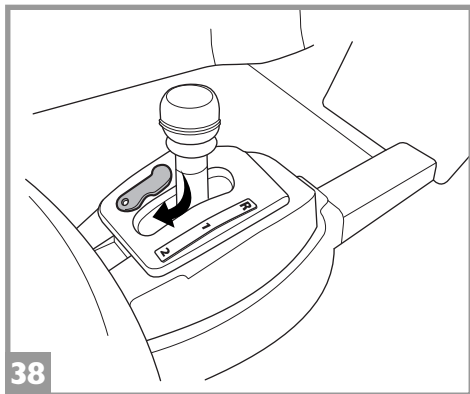
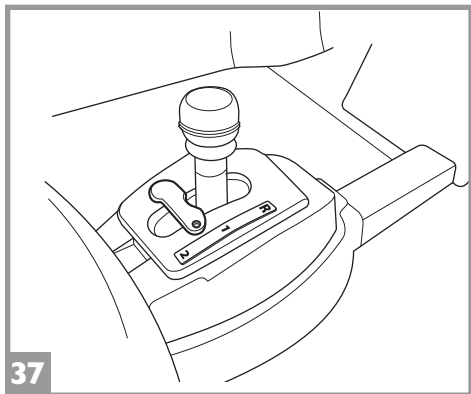
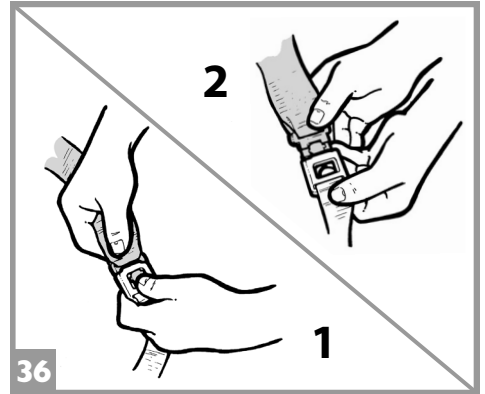
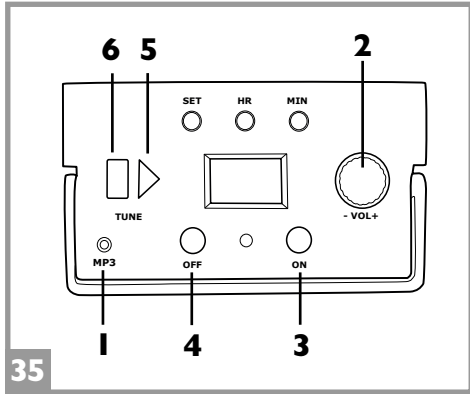
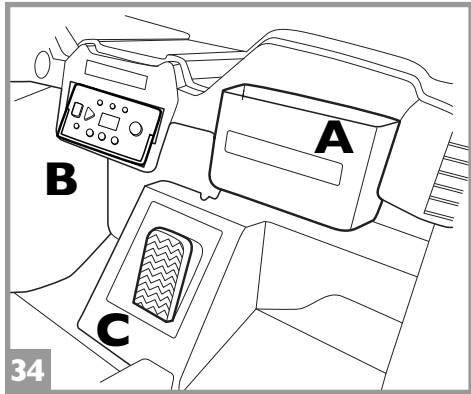
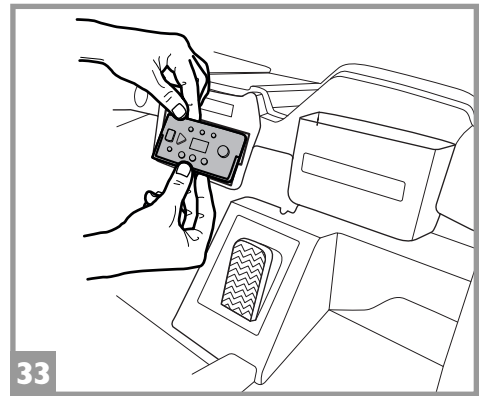
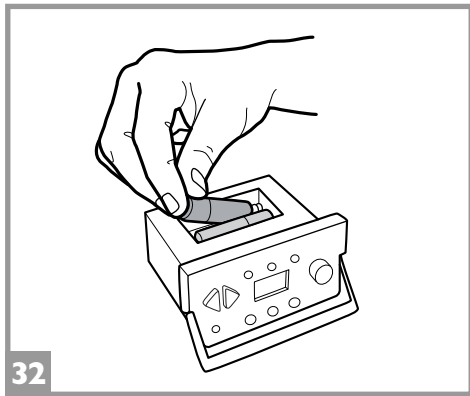
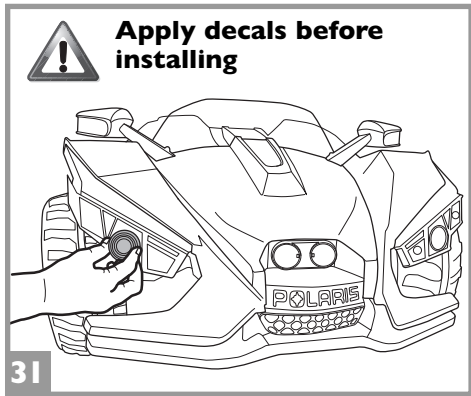

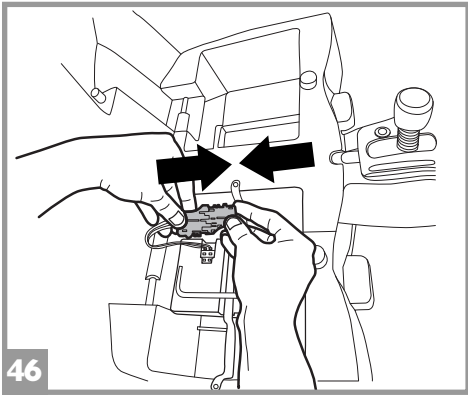

46

- 1 ASGI0273GPRC
- 2 ASGI0274NGP
- 3 SPST9590N
- 4 SPRT9580GR
- 5 SPST9577N
- 6 SPST9601GP
- 7 SPRT9666AK
- 8 SPST9585FM
- 9 SPST9583N
- 10 SPRT9584N
- 11 SPST9589
- 12 SPST9578GP
- 13 ASGI0279NGR
- 14 SPST9574N
- 15 SPST9573N
- 16 SPRT9579GP
- 17 SOTF0692L30
- 18 SPRT9587N
- 19 SAGI377JKN
- 20 SPST9576N
- 21 SPRP9568N
- 22 SPST9586GP
- 23 SPST9593AK
- 24 SPRT9596N
- 25 SAGI0642L7-J
- 26 SPST9575N
- 27 SOTA0643L77
- 28 SOFH0364L30
- 29 SPST9588N
- 30 SPST9595N
- 31 SPRP9569N
- 32 SAGI9597NGR
- 33 ASGI0209GNR
- 34 SPST9592N
- 35 SMIM0197
- 36 SPRT9591GP
- 37 SPST3796AK
- 38 SOFH0363L30
- 39 SPRT9600N
- 40 SPST9567N
- 41 SAGI9952XW
- 42 SPRT9599N
- 43 SPST9594N
- 44D SPST9582D
- 44S SPST9582S
- 45 SPST9571N
- 46 SPST9572AK
- 47 SPST9581N
- 48 SOF0187L30
- 49 LAKB0036
- 50 MMEV1346
- 51 MEVA0050
- 52 IKCB\*
- 53 SPST9187N
- 54 SPST9640N
- 55 SPST9661A
- 56 SPST8500RC



50 adesivi  
stickers  
autocollants  
Aufkleber  
pegatinas  
autocollantes  
nalepke  
klistermærker  
tarröja  
klistermärker  
cıkartmalar  
Hakavejki  
аυτοκόλλητα

**PEG PEREGO® vi ringrazia per aver preferito questo prodotto. Da oltre 60 anni PEG PEREGO porta a spasso i bambini. Appena nati con le carrozzine, poi con i passeggini e ancora dopo, con i giocattoli a pedali e a batteria.**

**Scopri la gamma completa dei prodotti, le novità e altre informazioni sul mondo Peg Perego sul nostro sito**

[www.pegperego.com](http://www.pegperego.com)

**Peg Perego S.p.A.** è un'azienda con sistema di gestione qualità certificato da **TÜV Italia Srl**, in accordo alla norma ISO 9001.

La certificazione offre ai clienti e ai consumatori la garanzia di una trasparenza e fiducia nel modo di lavorare dell'impresa.

## INFORMAZIONI IMPORTANTI

Leggete attentamente questo manuale istruzioni per familiarizzare con l'uso del modello e insegnare al vostro bambino una guida corretta, sicura e divertente. Conservare poi il manuale per ogni futuro riferimento.

In caso di cessione del prodotto a terzi assicurarsi che il libretto di istruzioni segua ed accompagni il prodotto.

Prima di utilizzare il veicolo per la prima volta, caricare la batteria per 18 ore. Non osservare questa procedura potrebbe causare danni irreversibili alla batteria.

- **Anni 3+**
- **Peso massimo consentito 60 kg**
- Veicolo a 2 posti
- 1 Batteria ricaricabile da 12V 12Ah al piombo sigillata
- 2 ruote motrici
- 2 motori da 230 W
- Velocità in 1ª marcia 3,6 km/h
- Velocità in 2ª marcia 7,3 km/h
- Velocità in Retromarcia 3,6 km/h

Non eccedere il peso massimo totale consentito di 60 kg. Tale limite comprende sia gli occupanti che l'eventuale carico.

Peg Perego si riserva il diritto di apportare in qualunque momento variazioni a modelli e dati presenti in questa pubblicazione, per ragioni di natura tecnica o aziendale.

## DICHIARAZIONE DI CONFORMITA'

Prodotto marcato CE, progettato ed omologato nel rispetto delle direttive comunitarie applicabili, destinato ai mercati e ai paesi che recepiscono tali norme.

**DENOMINAZIONE DEL PRODOTTO**  
Polaris SLINGSHOT

**CODICE IDENTIFICATIVO DEL PRODOTTO**  
IGOD0094

### NORMATIVE di RIFERIMENTO (origine)

Directive on the safety of toys 2009/48/EC  
Standard EN 71-1 + EN 71-2  
Standard EN 71-3  
Standard EN 62115

Directive on the electromagnetic compatibility 1999/5/CE or RED 2014/53/UE  
Standard EN 55014  
Standard EN 55022  
Standard EN 61000

EN 60825-1 - Safety of laser products

Directive on WEEE - RAEE 2003/108/EC  
Directive on batteries and accumulator 2008/103/EC  
Directive on RoHS 2011/65/UE - EN 50581:2012  
Reg. (CE) n.1907/2006 (Reach) allegato XVII-51 &52 phthalates in toys

Non è conforme alle disposizioni delle norme di circolazione su strada e pertanto non può circolare su strade pubbliche.

### DICHIARAZIONE di CONFORMITA'

Peg Perego S.p.A. dichiara sotto la propria responsabilità che l'articolo in oggetto è stato sottoposto a test di collaudo interni e omologato secondo le normative vigenti presso laboratori esterni ed indipendenti.

### DATA E LUOGO DEL RILASCIO

Italia - 30. 05. 2017

Peg Perego S.p.A.  
via A. De Gasperi, 50  
20862 - Arcore (MB) - ITALIA

## NORME DI SICUREZZA

I nostri giocattoli sono conformi alle Norme di Sicurezza Europee per i giocattoli (requisiti di sicurezza previsti dal Consiglio della EEC) e dal "U.S. Consumer Toy Safety Specification". Sono inoltre certificati da enti notificati per la sicurezza dei giocattoli secondo direttiva 2009/48/EC. Non sono conformi alle disposizioni delle norme di circolazione su strada e pertanto non possono circolare su strade pubbliche.

- **ATTENZIONE.** Questo giocattolo non è adatto a bambini di età inferiore ai 3 anni a causa della sua massima velocità.
- **ATTENZIONE!** Non adatto ai bambini di età inferiore ai 36 mesi. Piccole parti possono essere ingerite o inalate causando il soffocamento.
- **ATTENZIONE!** NON USARE MAI il giocattolo su strade pubbliche.
- **ATTENZIONE!** L'utilizzo del veicolo su strade pubbliche o nei pressi di corsi d'acqua o piscine o in spazi ristretti, può causare pericolo di lesioni agli utilizzatori e/o a terze parti. La supervisione di un adulto è sempre necessaria.
- I bambini devono sempre indossare scarpe durante l'uso del veicolo.
- Quando il veicolo è operativo fare attenzione affinché i bambini non mettano mani, piedi o altre parti del corpo, indumenti o altre cose, vicino alle parti in movimento.
- Non bagnare mai componenti del veicolo come motori, impianti, pulsanti, etc.
- Vicino al veicolo non usare benzine o altre sostanze infiammabili.
- Il veicolo deve essere usato assolutamente da un solo bambino qualora non rientrasse nella categoria dei veicoli a due posti.

### DIRETTIVA RAEE (solo UE)

- Questo prodotto costituisce alla fine della sua vita un rifiuto classificato RAEE e pertanto non deve essere smaltito come rifiuto urbano, bensì deve essere soggetto a raccolta differenziata;
- Consegnare il rifiuto nelle apposite, preposte isole

ecologiche;

- La presenza di sostanze pericolose contenute nelle componenti elettriche di questo prodotto costituiscono fonte di potenziale pericolo per la salute umana e per l'ambiente se i prodotti non vengono correttamente smaltiti;
- Il bidone barrato indica che il prodotto deve essere assoggettato a raccolta differenziata.



### SMALTIMENTO DELLA BATTERIA

- Contribuite alla salvaguardia dell'ambiente.
- La batteria usata, non va buttata tra i rifiuti domestici.
- Potete depositarla presso un centro di raccolta di batterie usate o di smaltimento rifiuti speciali; informatevi presso il vostro comune.



### AVVERTENZE PILA LR44 - 1,5 VOLT

L'inserimento delle pile deve essere effettuato e supervisionato solo dagli adulti. Non lasciare che i bambini giochino con le pile.

- Le pile devono essere sostituite da un adulto.
- Utilizzare solo il tipo di pila specificato dal costruttore.
- Rispettare la polarità +/-
- Non cortocircuitare i morsetti di alimentazione, rischio di fuoco o esplosione.
- Ritirare sempre le pile quando il gioco non è utilizzato per un lungo periodo.
- Non gettare le pile nel fuoco.
- Non cercare mai di ricaricare le pile se non ricaricabili.
- Non mischiare pile vecchie e nuove.
- Rimuovere le pile scariche.
- Gettare le pile scariche negli appositi contenitori per il riciclaggio delle batterie usate.



## AVVERTENZE BATTERIA

La carica della batteria deve essere effettuata e supervisionata solo dagli adulti. Non lasciare che i bambini giochino con la batteria.

### CARICA DELLA BATTERIA

- Caricare la batteria seguendo le istruzioni allegate al caricabatterie e comunque non superare le 24 ore.
- Caricare per tempo la batteria non appena il veicolo perde velocità, eviterete danni.
- Se lasciate fermo il vostro veicolo per lungo tempo, ricordatevi di caricare la batteria e di tenerla scollegata dall'impianto; ripetete l'operazione di ricarica almeno ogni tre mesi.
- La batteria non deve essere caricata capovolta.
- Non dimenticare la batteria in carica! Controllare periodicamente.
- Usare solo il caricabatterie in dotazione e la batteria originali PEG PEREGO.
- La batteria è sigillata e non necessita manutenzione.
- Non estrarre il caricabatteria dalla presa di corrente tirando il cavo.
- Non spostare il giocattolo tirando il cavo del caricabatteria.
- Non coprire il cavo del caricabatteria per non surriscaldarlo.
- Non appoggiare il cavo e/o la batteria su superfici calde.
- Fare attenzione a dove e come si avvolge il cavo per non rovinarlo o comprometterne la sua funzionalità.

### ATTENZIONE

- **LA BATTERIA CONTIENE SOSTANZE TOSSICHE CORROSIVE. NON MANOMETTERLA.**
- La batteria contiene elettroliti a base acida.
- Non provocare contatto diretto tra i terminali della batteria, evitare forti urti: rischio di esplosione e/o incendio.
- Durante la carica la batteria produce gas. Caricare la batteria in luogo ben ventilato, lontano da fonti di calore e materiali infiammabili.
- La batteria esaurita deve essere rimossa dal veicolo.

- È sconsigliato appoggiare la batteria agli indumenti; si potrebbero danneggiare.
- Utilizzare unicamente batterie o accumulatori del tipo consigliato.

#### SEVI È UNA PERDITA

Proteggete i vostri occhi; evitare il contatto diretto con l'elettrolita: proteggete le vostre mani. Mettere la batteria in una borsa di plastica e seguire le istruzioni sullo smaltimento batterie.

#### SE PELLE O OCCHI ENTRANO IN CONTATTO CON L' ELETTROLITA

Lavare abbondantemente con acqua corrente la parte intaccata. Consultare il medico immediatamente.

#### SE L' ELETTROLITA VIENE INGERITO

Sciacquare la bocca e sputare. Consultare il medico immediatamente.

### MANUTENZIONE E CURA VEICOLO

- Non smontare o cercare di riparare il veicolo da soli. Contattare un centro assistenza Peg Perego autorizzato.
- Non è consigliabile lasciare il giocattolo in ambienti con temperature inferiori allo zero. Se venisse utilizzato senza portarlo ad una temperatura superiore allo zero si potrebbero causare danni irreversibili a motori e batterie.
- Controllare regolarmente lo stato del veicolo, in particolare l'impianto elettrico, i collegamenti delle spine, i cappucci di protezione ed il caricabatterie. In caso di difetti accertati, il veicolo elettrico ed il caricabatterie non devono essere utilizzati.
- In caso di pulizia, manutenzione o qualsiasi intervento sul giocattolo, è necessario scollegare il caricabatteria dall'articolo.
- Per riparazioni usare solo pezzi di ricambio originali PEG PEREGO.
- PEG PEREGO non si assume nessuna responsabilità in caso di manomissione dell'impianto elettrico.
- Non lasciare le batterie o il veicolo vicino a fonti di calore come caloriferi, caminetti, etc.
- Proteggere il veicolo da acqua, pioggia, neve etc.; usarlo su sabbia o fango potrebbe causare danni a pulsanti, motori e riduttori.
- Lubrificare periodicamente (con olio leggero) parti semovibili come cuscinetti, sterzo etc.
- Le superfici del veicolo possono essere pulite con un panno umido e, se necessario, con prodotti di uso domestico non abrasivi.
- Le operazioni di pulizia devono essere effettuate solo da adulti.
- Non smontare mai i meccanismi del veicolo o i motori, se non autorizzati dalla PEG PEREGO.

### REGOLE PER UNA GUIDA SICURA

Per la sicurezza del bambino: prima di azionare il veicolo, leggere e seguire attentamente le seguenti istruzioni.

- Insegnate al vostro bambino un uso corretto del veicolo per una guida sicura e divertente.
- Il giocattolo deve essere utilizzato con cautela, poiché richiede grande abilità, in modo da evitare cadute o collisioni che causino lesione all'utilizzatore e a terze parti.
- Prima di partire assicurarsi che il percorso sia sgombro da persone o cose.
- Guidare con le mani sul manubrio/volante e guardare sempre la strada.
- Frenare per tempo per evitare scontri.

**ATTENZIONE!** L'articolo è dotato di un sistema frenante che necessita un' istruzione idonea del bambino da parte di un adulto.

#### 2ª VELOCITÀ (se presente)

Inizialmente si consiglia l'utilizzo della 1ª marcia. Prima di inserire la 2ª velocità, assicurarsi che il bambino abbia imparato correttamente l'uso del manubrio/volante, della 1ª velocità, del freno, e abbia acquisito dimestichezza con il veicolo.

#### ATTENZIONE!

- Controllare che tutte le borchie/dadi di fissaggio delle ruote siano ben salde.
- Se il veicolo agisce in condizioni di sovraccarico, come su sabbia soffice, fango o terreni molto sconnessi, l'interruttore di sovraccarico toglierà immediatamente potenza. L'erogazione di potenza riprenderà dopo alcuni secondi.

**DIVERTIMENTO SENZA INTERRUZIONI:** tenete sempre un set-batterie carico di ricambio pronto all'uso.

### PROBLEMI?

#### IL VEICOLO NON FUNZIONA?

- Verificare che non ci siano cavi scollegati sotto la piastra dell' acceleratore.
- Controllare il funzionamento del pulsante dell'acceleratore ed eventualmente sostituirlo.
- Controllare che la batteria sia attaccata all' impianto elettrico.

#### IL VEICOLO NON HA POTENZA?

- Caricare le batterie. Se dopo la ricarica il problema persiste far controllare le batterie ed il caricabatterie da un centro assistenza.

### SERVIZIO ASSISTENZA

PEG PEREGO offre un servizio di assistenza post-vendita, direttamente o tramite un network di centri di assistenza autorizzati, per eventuali riparazioni o sostituzioni e vendita di ricambi originali.

Per contattare un centro assistenza visitate il nostro sito <http://www.pegperego.com>

Per qualsiasi segnalazione, è necessario possedere il numero seriale corrispondente all'articolo. Per individuare il numero seriale consultare la pagina dedicata ai pezzi di ricambio.

### ISTRUZIONI DI MONTAGGIO

#### ATTENZIONE

LE OPERAZIONI DI MONTAGGIO DEVONO ESSERE EFFETTUATE SOLO DA ADULTI. PRESTARE ATTENZIONE A QUANDO SI ESTRAE IL VEICOLO DALL'IMBALLO. TUTTE LE VITI E I PICCOLI PEZZI SI TROVANO IN UN SACCHETTO ALL'INTERNO DELL'IMBALLO. LA BATTERIA POTREBBE GIÀ ESSERE INSERITA NELL'ARTICOLO.

Non utilizzare il giocattolo se risulta danneggiato dopo l'apertura dell'imballo, rivolgersi al punto vendita o chiamare il centro assistenza. Fare attenzione alla presenza di bambini durante l'operazione di montaggio a causa dei rischi derivanti dai pezzi piccoli (pericolo di ingestione) e dai sacchetti di plastica che li contengono (pericolo di soffocamento).

Per il montaggio del giocattolo è necessario munirsi di cacciavite a taglio ed a stella, martello e pinza.

#### MONTAGGIO

- 1 • Preparare le 2 ruote posteriori (quelle più larghe) montando ad incastro i cerchioni nella parte esterna e considerando il corretto verso del battistrada (vedi figura).
- 2 • Inserire ad incastro i 2 driver a croce nella parte interna delle ruote.
- 3 • Girare il telaio sottosopra. Inserire le 2 ruote posteriori nel telaio infilandole nell'assale e mantenendo i cerchioni all'esterno, come mostrato in figura.
- 4 • Inserire da ogni lato dell'assale in sequenza: 1 rondella di plastica grande, 1 rondella metallica piccola e 1 dado. Assicurare le ruote stringendo contemporaneamente i dadi con le 2 chiavi in dotazione.
- 5 • Fissare le 2 leve sterzo alla barra sterzo con le 2 viti in dotazione.
- 6 • Montare ad incastro i 2 ammortizzatori anteriori, come mostrato in figura (ATTENZIONE a destro DX e sinistro SX, indicati all'interno dei pezzi).
- 7 • Preparare le restanti ruote anteriori, inserendo i cerchioni (considerare sempre il corretto verso del battistrada) e montando nel loro interno i 2 restanti driver.
- 8 • Infilarle sulle leve sterzo in sequenza: 1 rondella metallica grande, 1 ruota mantenendo il cerchione all'esterno, 1 rondella di plastica grande, 1 rodella metallica piccola e il dado. Stringere con la chiave in dotazione. Ripetere l'operazione per la restante ruota anteriore.

- 9 • Agganciare a pressione i 4 tappi coprimozzi alle ruote.
- 10 • Capovolgendo la scocca posteriore, montare ad incastro i 2 inserti laterali destro DX e sinistro SX, come mostrato in figura.
- 11 • Fissare gli inserti con le viti in dotazione.
- 12 • Infilare i 2 tubetti con le molle nelle rispettive cave, tenendo premute le molle fino al completo aggancio.
- 13 • Montare la scocca posteriore al telaio, inserendo prima i tubi e fissandola con i rispettivi ganci.
- 14 • Posizionando il prodotto sul fianco, assicurare la scocca con le 4 viti in dotazione (2 per lato), come mostrato in figura.
- 15 • Inserire a pressione la leva del cambio.
- 16 • Collegare la spina della batteria a quella dell'impianto elettrico.
- 17 • Posizionare i sedili inserendo prima il gancio posteriore nel telaio e fissarli ruotando il gancio di sicurezza anteriore.
- 18 • Nel particolare A il sedile è aperto, in quello B il sedile è bloccato.
- 19 • Inserire i terminali delle cinture di sicurezza nelle 2 cave dei sedili, come mostrato in figura.
- 20 • Fissare le 2 cinture al veicolo con le viti, facendo attenzione al corretto verso delle scritte.
- 21 • Unire le due parti del volante (volante e ghiera sottovolante) a pressione.
- 22 • Assemblaggio del clacson:
  - 1 - inserire la molla;
  - 2 - eliminare la linguetta di plastica dal modulo sonoro. Il modulo sonoro è già provvisto di 3 pile LR44 e pronto all'uso.
  - 3 - inserire il modulo sonoro con il lato forato rivolto verso il basso.
- 23 • Montare ad incastro, il tappo e la cornice nel centro del volante.
- 24 • Montare il volante mantenendo ferma l'asta volante con l'altra mano. Far coincidere i fori del volante con quelli dell'asta volante. Procedete fissandolo con vite e dado in dotazione.
- 25 • Applicare gli adesivi al cofano, seguendo le istruzioni allegate. Infilare il parabrezza anteriore e fissarlo con le 2 viti in dotazione.
- 26 • Assemblare gli specchietti laterali a pressione e avvitare con le viti in dotazione.
- 27 • Applicare l'adesivo argentato all'interno degli specchietti e fissarli al veicolo con le 2 viti.
- 28 • Agganciare a scatto, i 2 rollbar posteriori.
- 29 • Agganciare a scatto sul fronte del veicolo, il fanale centrale.
- 30 • Agganciare a scatto i fanali anteriori laterali.
- 31 • Applicare gli adesivi argentati nelle sedi dei fanali e delle frecce. Applicare a scatto i vetri dei fanali e delle frecce.
- 32 • Togliere la radio dal suo imballo. Svitare lo sportello del vano pile. Inserire due pile stilo AA da 1,5 V -Non Fornite- nell'apposita sede rispettando la giusta polarità. Ad operazione ultimata, richiudere il coperchio del vano pile e riavvitare.
- 33 • Inserire il filo dell'antenna e la radio nell'apposita sede del cruscotto, facendo attenzione al verso corretto, come mostrato in figura.

### CARATTERISTICHE E USO DEL VEICOLO

- 34 • A: VANO PORTAOGGETTI  
B: RADIO FM. Una vera autoradio removibile che funziona autonomamente.  
C: Pedale acceleratore e freno elettrico. Sollevando il piede dal pedale, il freno entra in funzione automaticamente.
- 35 • Per accendere la radio, utilizzare il tasto 3. Per spegnere, utilizzare il tasto 4. Per cambiare frequenza con ricerca automatica, utilizzare il tasto 5. Per resettare la frequenza, utilizzare il tasto 6. Quando la radio viene spenta, la frequenza non rimane memorizzata. Per regolare il volume, utilizzare la manopola 2. Per regolare l'orologio tenere premuto il tasto SET e contemporaneamente agire sui tasti HR e MIN. La radio è dotata di ingresso AUX (1) per la connessione dei dispositivi MP3.
- 36 • Per sganciare le cinture di sicurezza: 1 spingere verso il centro e contemporaneamente premere il pulsante; 2 sganciare.
- 37 • LEVA CAMBIO: 1: prima velocità di marcia. 2: seconda velocità di marcia. R: retromarcia. ATTENZIONE: quando viene estratto dall'imballo, il veicolo può muoversi solo in 1ª marcia e in retro. Per utilizzare la 2ª velocità, agire come in figura 38.
- 38 • Svitare le vite del fermo 2ª velocità. Ruotare il fermo sino alla successiva posizione. Riavvitare il fermo. Le marce ora sono tutte disponibili.

### SOSTITUZIONE DELLE PILE LR44

- 39 • Il clacson funziona con 3 pile a bottone LR44

## ENGLISH

presenti nel modulo suono. Per sostituirle, sganciare la ghiera e il coperchio del clacson spingendo le linguette di fissaggio da sotto il volante.

Estrarre il modulo suono e svitare le viti del coperchio del vano delle pile.

- 40 • Estrarre le pile esaurite e sostituirle con pile nuove dello stesso tipo seguendo la giusta polarità. Rimontare tutti i componenti.

### SOSTITUZIONE DELLA BATTERIA

ATTENZIONE: I DISEGNI DELLE BATTERIE SONO SOLO INDICATIVI. LA VOSTRA BATTERIA POTREBBE DIFFERIRE DAL MODELLO RAFFIGURATO. CIO' NON COMPROMETTE LE SEQUENZE DI SOSTITUZIONE E DI CARICA ILLUSTRATE.

- 41 • Rimuovere i sedili per accedere al vano batteria. Disconnettere le spine di alimentazione della batteria.
- 42 • Svitare le 2 viti del fermabatteria e rimuoverlo come mostrato in figura. Estrarre la batteria.
- 43 • Riposizionare la nuova batteria con il fermabatteria e fissarlo con le due viti. Collegare le spine della batteria e dell'impianto elettrico. Riposizionare e fissare i sedili.

### CARICA DELLA BATTERIA

ATTENZIONE: LA CARICA DELLE BATTERIE E QUALSIASI INTERVENTO ALL'IMPIANTO ELETTRICO DEVONO ESSERE EFFETTUATE DA ADULTI.

LA BATTERIA PUÓ ESSERE CARICATA ANCHE SENZA RIMUOVERLA DAL GIOCO.

- 44 • Inserire la spina del caricabatterie ad una presa domestica seguendo le sue istruzioni allegate. Collegare la spina B con la spina C del caricabatterie.
- 45 • A carica ultimata staccare il caricabatteria dalla presa domestica, poi scollegare la spina C dalla spina B.
- 46 • Collegare le spine della batteria e dell'impianto elettrico. Inserire il fermabatteria. Ad operazioni ultimate ricordarsi sempre di chiudere e fissare.

**Thank you for choosing a PEG PEREGO® product. For over 60 years PEG PEREGO have been with you as you take your children out - in carriages just after they are born, then in strollers, and later on in pedal and battery-powered toys.**

**Discover our complete range of products, news and other information about the Peg Perego world on our web site.**

[www.pegperego.com](http://www.pegperego.com)

**Peg Perego S.p.A** is a company whose quality management system is certified by **TÜV Italia Srl**, in compliance with the ISO 9001 standard. This certification is a guarantee for customers and consumers of the transparency and trustworthiness of the company's procedures and working methods.

### IMPORTANT INFORMATION

Read this instruction manual carefully to learn how to use the vehicle and teach your child to drive it properly and safely while enjoying it at the same time. Keep the manual safe for future reference.

If you transfer this product to another user, make sure to include this instructions booklet.

Before using the vehicle for the first time, charge the battery for 18 hours. Failure to do this could result in irreparable damage to the battery.

- **Ages 3+**
- **Maximum allowable weight 60 kg**
- Two-seater vehicle
- One 12V 12Ah sealed lead acid rechargeable battery
- Two drive wheels
- Two 230 W motors
- Speed in 1st gear 3,6 km/h
- Speed in 2nd gear 7,3 km/h
- Speed in reverse gear 3,6 km/h

Do not exceed the maximum allowable weight of 60 kg. This limit includes both the occupant and the load (if any).

Peg Perego reserve the right to make changes to the models and information in the present publication at any time, for technical or company reasons.

## DECLARATION OF CONFORMITY

A CE marked product, designed and type-approved in compliance with the applicable EU directives, intended for the markets and countries implementing such standards.

**PRODUCT NAME**  
Polaris SLINGSHOT

**PRODUCT IDENTIFICATION CODE**  
IGOD0094

**REFERENCE STANDARD (origin)**  
Directive on the safety of toys 2009/48/EC  
Standard EN 71-1 + EN 71-2  
Standard EN 71-3  
Standard EN 62115

Directive on the electromagnetic compatibility 1999/5/CE or RED 2014/53/UE  
Standard EN 55014  
Standard EN 55022  
Standard EN 61000

EN 60825-1 - Safety of laser products

Directive on WEEE - RAEE 2003/108/EC  
Directive on batteries and accumulator 2008/103/EC  
Directive on RoHS 2011/65/UE - EN 50581:2012  
Reg. (CE) n.1907/2006 (Reach) allegato XVII-51 &52  
phthalates in toys

The vehicle is not compliant with the requirements of road transport standards and consequently cannot travel on public roads.

**DECLARATION of CONFORMITY**  
Peg Perego S.p.A. declares under its own responsibility that the item in question has been subjected to internal operational tests and approved according to the standards in force at external, independent laboratories.

**PLACE AND DATE OF ISSUE**  
Italy - 30.05.2017

Peg Perego S.p.A.  
via A. De Gasperi, 50  
20862 - Arcore (MB) - ITALIA

## SAFETY STANDARDS

Our toys are compliant with European Safety Standards for toys (safety requirements stipulated by the EEC Council) and with the "U.S. Consumer Toy Safety Specification". They are also certified by notified toy safety bodies in accordance with Directive 2009/48/EC. They are not compliant with the requirements of road transport standards and consequently cannot travel on public roads.

- **WARNING.** This toy is unsuitable for children under 3 years due to its maximum speed.
- **WARNING!** Not suitable for children under the age of 36 months. The small parts may be swallowed or inhaled, leading to suffocation.
- **CAUTION! DO NOT, UNDER ANY CIRCUMSTANCE,** use this toy on public roads.
- **WARNING!** Using the vehicle on public roads, in narrow spaces or near watercourses and swimming pools may cause injury to the users and/or third parties. Adult supervision is always necessary.
- Children must always wear shoes when using the vehicle.
- When the vehicle is in operation make sure that children do not put their hands, feet, other body parts, clothing, or other objects close to the moving parts.
- Never wet sensitive vehicle components like the motors, electrical systems, buttons, etc.
- Do not use petrol or other flammable substances close to the vehicle.
- The vehicle must be only be used by a single child unless it is classed as a two-seater vehicle.

### WEEE DIRECTIVE (EU only)

- At the end of its useful life, this product is classed as Waste Electrical and Electronic Equipment (WEEE) and must therefore not be disposed of as urban waste but instead taken to a designated separated waste collection facility.
- Take it to an appropriate collection centre.
- The presence of dangerous substances contained in the electrical components of this product represents a potential source of danger to human health and for the environment if the products are not disposed of correctly.
- The barred dustbin symbol indicates that the product must undergo sorted waste collection.



### DISPOSAL OF THE BATTERY

- Help protect the environment.
- Used batteries must not be disposed of with domestic waste.
- They can be left at a used battery or special waste collection centre. Contact your local authorities for more information.



### 1,5 VOLT - LR44 BATTERY WARNINGS

The insertion of the batteries must be carried out and supervised by adults only. Do not allow children to play with the batteries.

- The batteries must be replaced by an adult.
- Only use the battery type specified by the manufacturer.
- Respect the +/- polarity.
- Do not short circuit the power supply terminals: risk of fire or explosion.
- Always remove the batteries when the toy is not used for a long time.
- Do not throw the batteries into a fire.
- Never try to recharge batteries if they are not rechargeable.
- Do not mix old and new batteries.
- Remove flat batteries.
- Dispose of flat batteries in the appropriate recycling containers.



## BATTERY WARNINGS

Battery charging must be carried out and supervised by adults only.  
Do not allow children to play with the battery.

### CHARGING THE BATTERY

- Charge the battery according to the instructions enclosed with the battery charger and never for more than 24 hours.
- To avoid damage, the battery should be charged as soon as the vehicle starts to lose speed.
- Do not forget about the battery which is being recharged! Check it from time to time. Repeat the recharge procedure at least once every three months.
- The battery must not be charged upside-down.
- Do not remove the battery charger from the socket by pulling the cable.
- Do not move the toy by pulling the battery charger cable.
- Do not cover the battery charger cable, as this would cause it to overheat.
- Do not place the cable and/or battery on hot surfaces.
- Take care on how and where you wrap the cable to so as not to damage it or compromise its operation.

### WARNING

- THE BATTERY CONTAINS CORROSIVE TOXIC SUBSTANCES.  
DO NOT TAMPER WITH IT.
- The battery contains acid-based electrolytes.
- Do not create direct contact between the battery terminals, avoid strong impacts: risk of explosion and/or fire.
- While charging, the battery produces gas. Charge the battery in a well-ventilated environment, away from sources of heat and flammable materials.
- The flat battery must be removed from the vehicle.
- It is not advisable to bring the battery into contact with clothes, as it could damage them.
- Only use batteries or accumulators of the recommended kind.

### IF THERE IS A BATTERY LEAK

Protect your eyes. Avoid direct contact with the electrolyte. Protect your hands.  
Put the battery in a plastic bag and follow the instructions for battery disposal.

### IF SKIN OR EYES COME INTO CONTACT WITH THE ELECTROLYTE

Thoroughly rinse the area concerned with running water.  
Consult a doctor immediately.

### IF THE ELECTROLYTE IS SWALLOWED

Rinse the mouth and spit out the water.  
Consult a doctor immediately.

## MAINTENANCE AND VEHICLE CARE

- Do not disassemble or try to repair the vehicle on your own. Contact an authorised Peg Perego customer support centre.
- The toy should not be left anywhere with a temperature below 0°C. If it were to be used without being warmed up to a temperature above 0°C, irreversible damage could be caused to the motors and batteries.
- Check the condition of the vehicle regularly, paying particular attention to the electrical system, the plug connections, the terminal protectors and the battery charger. If defects are identified, the electrical vehicle and the battery charger must not be used.
- Always disconnect the battery charger from the toy before carrying out cleaning, maintenance, or any type of intervention.
- For repairs use only original PEG PEREGO spare parts.
- PEG PEREGO do not accept any responsibility for cases of tampering with the electrical system.
- Do not leave the batteries or the vehicle close to sources of heat like radiators, fireplaces, etc.
- Protect the vehicle from water, rain, snow, etc. Using the vehicle on sand or mud may damage the buttons, motors and gears.
- Lubricate moving parts like bearings, steering, etc. periodically with light oil.
- The vehicle surfaces can be cleaned with a damp cloth and, if necessary, with non-abrasive domestic cleaning products.
- Cleaning must only be carried out by adults.
- Never dismantle the vehicle mechanisms or motors, unless authorized by PEG PEREGO.

## RULES FOR SAFE DRIVING

For the safety of the child, before starting up the vehicle read and carefully follow the following instructions.

- Teach the child how to use the vehicle properly for safe and enjoyable driving.
- The toy must be used with caution, as it requires substantial dexterity in order to avoid falls or collisions which could cause injuries to the user or third parties.
- Before starting, check that there are no people or objects obstructing the vehicle's path.
- Drive with hands on the handlebars/steering wheel and always watch the road ahead.
- Brake in good time to avoid collisions.

**ATTENTION!** The item is equipped with a brake system which needs to be appropriately illustrated to the child by an adult.

### 2nd GEAR (if present)

Initially, use in 1st gear is recommended. Before enabling 2nd gear, check that the child has learned to use the handlebars/steering wheel, 1st gear and the brake correctly, and has become familiar with the vehicle.

### WARNING!

- Check that all the wheel fixing studs/nuts are fastened properly.
- If the vehicle is overloaded, as can happen on soft sand, mud, or very uneven ground, the overload switch will immediately disconnect the power. The power supply will be restored after a few seconds.

UNINTERRUPTED FUN: Keep a spare set of charged batteries ready for use.

## PROBLEMS?

### THE VEHICLE DOES NOT WORK?

- Check that there are no disconnected cables under the accelerator plate.
- Check the operation of the accelerator button and replace it if necessary.
- Check that the battery is connected to the electrical system.

### THE VEHICLE LACKS POWER?

- Charge the batteries. If after charging the problem persists, have the battery and charger checked by an assistance centre.

## CUSTOMER SERVICE

PEG PEREGO offers an after-sales assistance service, directly or through a network of authorized assistance centres, for any repairs or replacements and the sale of original spare parts.

To contact a service center, visit our website:  
<http://www.pegperego.com>

The item's serial number must always be quoted. See the page on spare parts to find out how to identify the serial number.

## ASSEMBLY INSTRUCTIONS

### WARNING

ASSEMBLY MUST ONLY BE CARRIED OUT BY ADULTS. TAKE CARE WHEN REMOVING THE VEHICLE FROM ITS PACKAGING. ALL THE SCREWS AND SMALL PARTS ARE CONTAINED IN A BAG INSIDE THE PACKAGING. THE BATTERY MAY ALREADY BE FITTED INSIDE THE ITEM.

Do not use the toy if you find it damaged after opening the packaging. Contact the shop where you bought it or the customer support centre.

Take care in the presence of children while assembling the toy, given the risks caused by small parts (ingestion hazard) and the plastic bags that contain them (choking hazard).

To assemble the toy, you will need a flat-head screwdriver, a Phillips screwdriver, a hammer, and a pair of pliers.

### ASSEMBLY

- 1 • Prepare the 2 back wheels (the widest ones) by attaching the wheel rims onto their outer sides, ensuring that the tread is going in the right direction (see picture).
- 2 • Insert the 2 cross-shaped drivers into the inner sides of the wheels.
- 3 • Turn the chassis upside down. Fix the 2 back wheels onto the chassis by sliding them onto the axle, keeping the wheel rims on the outside, as shown in the picture.
- 4 • Fix, in the following order, onto each side of the axle: 1 large plastic washer, 1 small metal washer, and 1 nut. Secure the wheels by tightening the nuts at the same time using the 2 spanners provided.
- 5 • Fix the 2 steering levers onto the steering column using the 2 screws provided.
- 6 • Attach the 2 front shock absorbers, as shown in the picture (ATTENTION: the inside of the pieces are marked with DX for the right one, and SX for the left one).
- 7 • Prepare the remaining front wheels, by attaching the wheel rims (again, ensuring that the tread is going in the right direction) and positioning the 2 remaining drivers inside them.
- 8 • Slide, in the following order, onto the steering levers: 1 large metal washer, 1 wheel (ensuring that the wheel rim is on the outside), 1 large plastic washer, 1 small metal washer, and 1 nut. Tighten using the spanner provided. Repeat for the remaining front wheel.
- 9 • Press the 4 hubcaps onto the wheels.
- 10 • Turn the back part of the body upside down, and attach the 2 side inserts: DX is the right one, and SX is the left one, as shown in the picture.
- 11 • Attach the inserts using the screws provided.
- 12 • Slide the 2 small tubes with springs into their slots, keeping the springs pressed down until they are fully hooked in.

- 13 • Install the back part of the body onto the chassis, by firstly inserting the tubes and then fixing it down using its hooks.
- 14 • Place the product on its side and secure the body onto it using the 4 screws provided (2 for each side), as shown in the picture.
- 15 • Insert the gear stick.
- 16 • Connect the terminals of the battery and the wiring unit together.
- 17 • Position the seats by firstly inserting the back hook into the chassis and then fix them down by rotating the front safety hook.
- 18 • In diagram A, the seat is free, in diagram B, the seat is locked in place.
- 19 • Insert the ends of the seatbelts into the 2 slots on the seats, as shown in the picture.
- 20 • Attach the 2 seatbelts to the vehicle using screws, ensuring that the writing is the right way around.
- 21 • Press the two parts of the steering wheel (the steering wheel and the bezel for beneath it) together.
- 22 • Assembling the horn:
  - 1- insert the spring;
  - 2- remove the small plastic tab from the sound module. The sound module already comes with 3 LR44 batteries and is ready to use;
  - 3- insert the sound module ensuring that the side with the holes is at the bottom.
- 23 • Attach the cap and the frame onto the centre of the steering wheel.
- 24 • Install the steering wheel by holding down the steering wheel shaft with your other hand. Match up the holes on the steering wheel with the ones on the steering wheel shaft. Then fix it in place using the screw and nut provided.
- 25 • Apply the decals onto the bonnet, following the attached instructions. Slot the front windscreen onto it and attach it using the 2 screws provided.
- 26 • Assemble the wing mirrors and screw them down using the screws provided.
- 27 • Apply the silver decal onto the inside of the mirrors and fix them onto the vehicle using the 2 screws.
- 28 • Click the 2 back roll bars into place.
- 29 • Click the central headlights onto the front of the vehicle.
- 30 • Click the side front headlights into place.
- 31 • Apply the silver decals onto the bases of the headlights and the indicators. Click the headlights' and the indicators' glass covers into place.
- 32 • Take the radio out of its packaging. Unscrew the door of the battery compartment. Insert two 1.5 V AA batteries –Not Provided– into the dedicated area making sure that they are the right way around. Close the cover of the battery compartment back up and re-screw it when you have finished.
- 33 • Insert the antenna and radio wire into the dedicated base on the dashboard, making sure that it is the right way around, as shown in the picture.

## FEATURES AND INSTRUCTIONS FOR USE

- 34 • A: GLOVE COMPARTMENT  
B: FM RADIO. A real removable car radio that works independently.  
C: Accelerator pedal and electric brake. When you take your foot off the pedal, the brake starts to work automatically.  
HORN. The vehicle is equipped with a horn.
- 35 • To turn on the radio, press button 3. To turn it off, press button 4. To change frequency using the automatic search, press button 5. To reset the frequency, press button 6. When the radio is turned off, the frequency is not memorised. To adjust the volume, turn knob number 2. To adjust the clock, hold down the SET button whilst operating the HR and MIN buttons at the same time. The radio has an AUX input (1) for connecting MP3 devices.
- 36 • To unfasten the seatbelts: 1 push towards the centre and press the button at the same time; 2 unfasten.
- 37 • GEAR STICK: 1: first gear. 2: second gear. R: reverse.  
ATTENTION: when it is first taken out of the packaging, the vehicle can only be put into 1st gear and into reverse. To use the 2nd gear, follow the instructions for picture 38.
- 38 • Unscrew the screw on the 2nd gear lock. Rotate the lock until it is in the next position. Re-screw the lock. All of the gears can now be used.

## REPLACEMENT OF LR44 BATTERIES

- 39 • The horn works with 3 button cell LR44 batteries in the sound module. To replace them,

unlock the sleeve and the horn cover by pushing the fastening tabs from under the steering wheel.

Extract the sound module and loosen the screw of the cover of the battery compartment.

- 40 • Remove the flat batteries and replace them with new batteries of the same kind. Ensure polarity is right. Re-assemble all the parts.

## REPLACING THE BATTERY

PLEASE NOTE: THE PICTURES OF THE BATTERIES ARE FOR ILLUSTRATIVE PURPOSES ONLY. YOUR BATTERY MAY BE DIFFERENT FROM THE MODEL SHOWN. THIS DOES NOT AFFECT THE REPLACEMENT AND CHARGING PROCEDURES DESCRIBED.

- 41 • Remove the seats to access the battery compartment. Disconnect the battery's power terminals.
- 42 • Unscrew the 2 screws on the battery holder and remove it as shown in the picture. Take the battery out.
- 43 • Reposition the new battery with the battery holder and fix it down with the two screws. Connect the terminals of the battery and the wiring unit together. Put the seats back and fix them into place.

## CHARGING THE BATTERY

WARNING: BATTERY CHARGING AND EVERY OTHER OPERATION ON THE ELECTRICAL SYSTEM MUST BE CARRIED OUT BY ADULTS ONLY. THE BATTERY CAN ALSO BE CHARGED WITHOUT REMOVING IT FROM THE TOY.

- 44 • Insert the battery charger's plug into a domestic socket, following the attached instructions. Connect terminal B to terminal C of the battery charger.
- 45 • Once it has finished charging, disconnect the battery charger from the domestic socket, then disconnect terminal C from terminal B.
- 46 • Connect the terminals of the battery and the wiring unit together. Insert the battery holder. Always remember to close and fasten the compartment when you have finished.

# FRANÇAIS

**PEG PEREGO® vous remercie d'avoir choisi ce produit. Depuis plus de 60 ans, PEG PEREGO accompagne les promenades des enfants. Dès leur naissance, avec les landaus puis avec les poussettes et plus tard, avec les jouets à pédales et à batterie.**

**Découvrez sur notre site la gamme complète des produits, les nouveautés et d'autres renseignements sur le monde Peg Perego.**

[www.pegperego.com](http://www.pegperego.com)

**Peg Perego S.p.A.** est une entreprise disposant d'un système de management de la qualité certifié conforme à la norme ISO 9001 par **TÜV Italia Srl**. Cette certification garantit aux clients et aux consommateurs une transparence et une confiance en l'entreprise et son mode de fonctionnement.

## RECOMMANDATIONS IMPORTANTES

Lisez attentivement ce manuel d'instructions pour vous familiariser avec le modèle et apprendre à votre enfant à le conduire de façon correcte, amusante et en toute sécurité. Conserver ensuite ce manuel pour pouvoir vous y référer à l'avenir.

Si le produit est confié à des tiers, assurez-vous qu'il soit accompagné du manuel d'instructions.

Avant d'utiliser le véhicule pour la première fois, mettez en charge la batterie pendant 18 heures. Ne pas appliquer cette règle pourrait être à l'origine de dommages irréversibles à la batterie.

- **Âge 3+**
- **Poids maximal autorisé 60 kg**
- Véhicule à 2 places
- 1 Batterie rechargeable de 12V 12Ah scellée au plomb
- 2 roues motrices
- 2 moteurs de 230 W
- Vitesse en première 3,6 km/h
- Vitesse en seconde 7,3 km/h
- Vitesse en marche arrière 3,6 km/h

Ne pas dépasser le poids maximal autorisé de 60 kg. Cette limite s'applique aussi bien aux conducteurs qu'à l'éventuel chargement.

Peg Perego se réserve le droit d'apporter, à tout moment, des modifications aux modèles et aux données figurant dans ce livret, pour des raisons de caractère technique ou de management.

## DECLARATION DE CONFORMITE

Produit marqué CE, conçu et homologué conformément aux directives communautaires applicables, destiné aux marchés et pays de transposition de ces normes.

**DENOMINATION DU PRODUIT**  
Polaris SLINGSHOT

**CODE D'IDENTIFICATION DU PRODUIT**  
IGOD0094

### REFERENCES NORMATIVES (origine)

Directive on the safety of toys 2009/48/EC  
Standard EN 71-1 + EN 71-2  
Standard EN 71-3  
Standard EN 62115

Directive on the electromagnetic compatibility 1999/5/CE or RED 2014/53/UE  
Standard EN 55014  
Standard EN 55022  
Standard EN 61000

EN 60825-1 - Safety of laser products

Directive on WEEE - RAEE 2003/108/EC  
Directive on batteries and accumulator 2008/103/EC  
Directive on RoHS 2011/65/UE - EN 50581:2012  
Reg. (CE) n.1907/2006 (Reach) allegato XVII-51 &52 phthalates in toys

Ce produit n'est pas conforme aux normes de circulation routière et, par conséquent, ne doit pas circuler sur les voies publiques.

### DECLARATION DE CONFORMITE

Peg Perego S.p.A. déclare sous son entière responsabilité que l'article ci-dessus référencé a été soumis à des essais internes et a été homologué auprès de laboratoires externes et indépendants, conformément aux normes en vigueur.

### DATE ET LIEU DE DELIVRANCE

Italie - 30. 05. 2017

Peg Perego S.p.A.  
Via A. De Gasperi, 50  
20862 - Arcore (MB) - ITALIA

## NORMES DE SECURITE

Nos jouets sont conformes aux normes de sécurité européennes sur les jouets (conditions essentielles de sécurité prévues par le Conseil de l'EEC) et par l'« U.S. Consumer Toy Safety Specification ». Ils sont par ailleurs certifiés par des organismes agréés en matière de sécurité des jouets, conformément à la directive 2009/48/CE. Ces produits ne sont pas conformes aux normes de circulation routière et, par conséquent, ne doivent pas circuler sur les voies publiques.

- **ATTENTION.** Ce jouet ne convient pas aux enfants de moins de 3 ans en raison de sa vitesse maximale.
- **ATTENTION !** Ne convient pas aux enfants de moins de 36 mois. De petites pièces peuvent être avalées ou inhalées et provoquer un étouffement.
- **ATTENTION !** NE JAMAIS UTILISER le jouet sur la voie publique.
- **ATTENTION !** L'utilisation du véhicule sur routes publiques ou à proximité de cours d'eau ou de piscines ou en espaces confinés peut entraîner un risque de lésion pour les utilisateurs et/ou les tierces parties. La surveillance d'un adulte est toujours nécessaire.
- Les enfants doivent toujours porter des chaussures lorsqu'ils jouent avec le véhicule.
- Quand le véhicule est en fonction, veillez à ce que les enfants ne mettent pas les mains, les pieds ou autres parties du corps, ni des vêtements ou autres objets près des parties en mouvement.
- Ne jamais mouiller les composants du véhicule tels que moteurs, circuits, boutons, etc.
- Ne jamais utiliser d'essence ou autres substances inflammables à proximité du véhicule.
- Si le véhicule n'appartient pas à la catégorie des véhicules à deux places, il devra impérativement n'être utilisé que par un seul enfant.

### DIRECTIVE RAEE (UE seulement)

- A la fin de sa vie, ce produit constitue un déchet classé RAEE et, par conséquent, ne doit pas être éliminé comme déchet urbain mais doit faire l'objet du tri sélectif des déchets;
- Déposer le déchet dans les conteneurs écologiques des déchetteries prévus à cet effet;
- Si les produits ne sont pas éliminés comme il se doit, la présence de substances dangereuses dans les composants électriques de ce produit en fait une source potentielle de danger pour la santé et l'environnement;
- La poubelle barrée indique que le produit doit faire l'objet du tri sélectif des déchets.



### ELIMINATION DE LA BATTERIE

- Contribuez à la sauvegarde de l'environnement.
- Ne pas jeter la batterie usée parmi les ordures ménagères.
- Vous pouvez la confier à un centre de collecte des batteries usées ou de traitement des déchets spéciaux; renseignez-vous auprès de votre mairie.



### RECOMMANDATIONS CONCERNANT LES PILES LR44 - 1,5 V

Les piles doivent être mises exclusivement par un adulte et sous sa responsabilité. Ne pas laisser les enfants jouer avec les piles.

- Les piles doivent être remplacées par un adulte.
- N'utiliser que le type de pile recommandé par le fabricant.
- Respecter la polarité +/-
- Ne pas court-circuiter les bornes d'alimentation: risque d'incendie ou d'explosion.
- Enlevez toujours les piles quand le jouet n'est pas utilisé pendant une longue période.
- Ne pas jeter les piles dans le feu.
- Ne jamais tenter de recharger des piles non rechargeables.
- Ne pas mélanger des piles neuves avec de vieilles piles.
- Enlever les piles usées.
- Jeter les piles usées dans les conteneurs de recyclage prévus à cet effet.



## RECOMMANDATIONS CONCERNANT LA BATTERIE

La mise en charge de la batterie doit être faite et surveillée exclusivement par un adulte.  
Ne pas laisser les enfants jouer avec la batterie.

### MISE EN CHARGE DE LA BATTERIE

- Charger la batterie en suivant les instructions jointes au chargeur de batterie et, quoi qu'il en soit, ne pas dépasser 24 heures de mise en charge.
- Mettre la batterie en charge dès que le véhicule perd de la vitesse, vous éviterez tout dommage.
- Si le véhicule n'est pas utilisé pendant longtemps, n'oubliez pas de mettre la batterie en charge puis de la conserver débranchée du secteur; répéter cette opération au moins tous les trois mois.
- La batterie ne doit pas être chargée renversée.
- Ne pas oublier la batterie en charge! Contrôlez-la de temps en temps.
- Utilisez uniquement le chargeur de batterie fourni et la batterie originale PEG PEREGO.
- La batterie est scellée et ne nécessite aucun entretien.
- Ne pas retirer le chargeur de batterie de la prise de courant en tirant sur le câble.
- Ne pas déplacer le jouet en tirant sur le câble du chargeur de batterie.
- Ne pas couvrir le câble du chargeur de batterie car il pourrait surchauffer.
- Ne pas poser le câble et/ou la batterie sur des surfaces chaudes.
- Faire attention à la façon et le lieu où le câble est enroulé, pour éviter de l'abîmer ou d'altérer son fonctionnement.

### ATTENTION!

- LA BATTERIE CONTIENT DES SUBSTANCES TOXIQUES CORROSIVES. NE PAS L'OUVRIR NI LA MANIPULER.
- La batterie contient des électrolytes à base acide.
- Évitez tout contact direct entre les cosses de la batterie, évitez les chocs: risque d'explosion et/ou d'incendie.
- Pendant son chargement la batterie produit du gaz. Mettre la batterie en charge dans un endroit bien aéré, loin de toute source de chaleur et des matières inflammables.
- Retirer la batterie déchargée du véhicule.
- Il est déconseillé de poser la batterie sur des vêtements, cela risquerait de les abîmer.
- Utiliser uniquement des batteries ou des accumulateurs du type conseillé.

### EN CAS DE FUITE

Protégez vos yeux ; évitez tout contact direct avec l'électrolyte : protégez vos mains.  
Mettre la batterie dans un sac en plastique et suivre les instructions concernant l'élimination de la batterie.

### EN CAS DE CONTACT DE LA PEAU OU DES YEUX AVEC L' ELECTROLYTE

Rincer abondamment la partie touchée sous l'eau courante.  
Consulter immédiatement un médecin.

### EN CAS D'INGESTION D'ELECTROLYTE

Se rincer la bouche et cracher.  
Consulter immédiatement un médecin.

## ENTRETIEN ET SOIN DU VEHICULE

- Éviter de démonter ou de tenter de réparer le véhicule de votre propre initiative. Contactez un centre d'assistance agréé Peg Perego.
- Il est déconseillé de laisser le jouet dans des lieux où la température est inférieure à 0° C. S'il est utilisé alors que sa température ne dépasse pas 0° C, les moteurs et les batteries pourraient subir des dommages irréversibles.
- Contrôler régulièrement l'état du véhicule, en particulier le circuit électrique, le branchement des fiches, les cosses de protection et le chargeur de batterie. Au cas où vous relèveriez des anomalies, n'utilisez ni le véhicule électrique ni le chargeur de batterie.
- Lors de l'entretien, de la manutention ou de toute intervention sur le jouet, le chargeur de batterie de l'objet doit être débranché.
- Pour les réparations, n'utilisez que des pièces de rechange originales PEG PEREGO.
- PEG PEREGO décline toute responsabilité en cas d'intervention technique sur le circuit électrique par un tiers non agréé.
- Ne pas laisser les batteries ou le véhicule à proximité de sources de chaleur telles que poêles, cheminées, etc.
- Protéger le véhicule contre l'eau, la pluie, la neige etc.; l'utiliser sur du sable ou de la boue pourrait endommager les boutons, les moteurs et les réducteurs.
- Graisser périodiquement (avec une huile légère) les parties mobiles telles que coussinets, volant, etc.
- Les surfaces du véhicule peuvent être nettoyées avec un chiffon humide et, si nécessaire, avec des produits d'entretien ordinaires non abrasifs.
- Les opérations de nettoyage doivent être effectuées uniquement par un adulte.
- Ne jamais démonter les mécanismes ou les moteurs du véhicule sans l'autorisation de PEG PEREGO.

## REGLES POUR UNE CONDUITE EN TOUTE SECURITE

Pour la sécurité de l'enfant: avant de mettre en marche le véhicule, lire et suivre attentivement les instructions suivantes:

- apprenez à l'enfant à utiliser correctement le véhicule pour garantir une conduite amusante en toute sécurité.
- l'usage du jouet requérant une grande habilité, il doit être utilisé avec prudence de façon à éviter des chutes ou des collisions pouvant causer des lésions à l'utilisateur ou à des tiers.
- avant de démarrer, vérifier qu'il n'y ait pas d'obstacle et que personne ne se trouve sur le parcours.
- conduire avec les mains sur le guidon/volant et toujours regarder la route.
- freiner à temps pour éviter les chocs.

**ATTENTION !** L'article est doté d'un système de frein nécessitant une explication adaptée à l'enfant de la part d'un adulte.

### SECONDE (s'il y a lieu)

Au début, il est conseillé d'utiliser la première vitesse. Avant de passer la seconde, s'assurer que l'enfant a bien appris à utiliser le guidon/volant, la première vitesse, le frein, et qu'il s'est familiarisé avec le véhicule.

### ATTENTION!

- Contrôler si toutes les plaques/écrous de fixation des roues sont bien serrés.
- Si le véhicule fonctionne en surcharge, comme sur du sable, de la boue ou des terrains très irréguliers, l'interrupteur de surcharge coupera aussitôt la puissance. La distribution de puissance reprendra après quelques secondes.

**DIVERTISSEMENT SANS INTERRUPTION:** prévoyez une batterie de rechange chargée et prête à l'emploi.

## DES PROBLEMES?

### LE VEHICULE NE FONCTIONNE PAS?

- Vérifiez si les câbles ne sont pas débranchés sous la plaque de l'accélérateur.
- Contrôlez le fonctionnement du bouton de l'accélérateur et, s'il y a lieu, remplacez-le.
- Vérifiez si la batterie est branchée sur le circuit électrique.

### LE VEHICULE MANQUE DE PUISSANCE?

- Chargez les batteries. Si le problème persiste après le chargement, faire contrôler les batteries et le chargeur de batterie auprès d'un centre d'assistance.

## SERVICE D'ASSISTANCE

PEG PEREGO offre un service d'assistance après-vente, directement ou par le biais de centres d'assistance agréés, pour toute réparation, remplacement et achat de pièces de rechange originales.

Pour contacter un centre d'assistance, visitez notre site  
<http://www.pegperego.com>

Pour toute communication, avoir à disposition le numéro de série de l'article. Pour trouver le numéro de série, consulter la page consacrée aux pièces de rechange.

## GARANTIE

Nos véhicules sont garantis pendant une période de 24 mois à compter de la date d'achat (le ticket de caisse faisant foi) contre vice ou défaut de fabrication, à l'exception de la batterie et du chargeur (se reporter aux instructions d'utilisation détaillées dans cette notice).

La garantie s'applique dans le cadre d'une utilisation normale du véhicule, le fabricant se réservant le droit d'expertiser les pièces.

Le fabricant ne saurait en aucune manière être tenu responsable en cas:

- de non respect des recommandations de ce manuel d'utilisation.
- de mauvaise utilisation du véhicule ou d'endommagements accidentels.
- de modifications techniques du véhicule qui pourraient endommager le véhicule et entraîner de graves dangers pour la sécurité de l'enfant.
- d'usure normale des pièces (exemples: roues).

**Conserver cette notice d'utilisation durant toute la durée de vie du véhicule.**

## INSTRUCTIONS POUR LE MONTAGE

### ATTENTION!

LE MONTAGE DOIT ETRE EFFECTUE UNIQUEMENT PAR UN ADULTE.

DEBALLEZ LE VEHICULE AVEC PRECAUTION. TOUTES LES VIS ET LES PETITES PIECES SONT DANS UN SACHET DANS L'EMBALLAGE. IL SE POURRAIT QUE LA BATTERIE SOIT DEJA MONTÉE SUR LE VEHICULE.

Ne pas utiliser le produit s'il est endommagé à l'ouverture de l'emballage, contacter le service après-vente ou téléphoner au centre d'assistance. Tenir les enfants à l'écart lors de l'opération de montage, car il existe des risques liés aux petites pièces (risque d'ingestion) et aux sachets en plastique qui les contiennent (risque d'étouffement). Pour le montage du jeu, se munir de tournevis plats et cruciformes, d'un marteau et d'une pince.

### MONTAGE

- 1 • Préparer les 2 roues arrière (les plus grandes) en emboîtant les jantes dans la partie extérieure et en veillant à la bonne orientation de la bande de roulement (voir figure).
- 2 • Emboîter les 2 guides à croix dans la partie intérieure des roues.
- 3 • Retourner le châssis. Insérer les 2 roues arrière dans l'essieu sur le châssis en maintenant les jantes vers l'extérieur, comme indiqué sur la figure.
- 4 • De chaque côté de l'essieu, insérer dans l'ordre : 1 grande rondelle en plastique, 1 petite rondelle métallique, 1 écrou. Fixer les roues en serrant simultanément les écrous à l'aide des 2 clés fournies.
- 5 • Fixer les 2 pivots de direction à la barre de direction à l'aide des 2 vis fournies.
- 6 • Emboîter les 2 amortisseurs avant, comme indiqué sur la figure (ATTENTION, DX signifie droite et SX gauche, comme indiqué à l'intérieur des pièces).
- 7 • Préparer les roues avant en insérant les jantes (toujours veiller à la bonne orientation de la bande de roulement) et en montant à l'intérieur les 2 guides restants.
- 8 • Insérer dans l'ordre, sur les pivots de direction : 1 grande rondelle métallique, 1 roue (maintenir la jante vers l'extérieur), 1 grande rondelle en plastique, 1 petite rondelle métallique et l'écrou. Serrer à l'aide de la clé fournie. Répéter ces opérations pour l'autre roue avant.
- 9 • Emboîter les 4 bouchons de moyeu sur les roues.
- 10 • Retourner la coque arrière et emboîter les 2 éléments latéraux à droite (DX) et à gauche (SX), comme indiqué sur la figure.
- 11 • Fixer les éléments à l'aide des vis fournies.
- 12 • Insérer les 2 petits tubes à ressort dans les logements correspondants, en comprimant les ressorts jusqu'à leur montage complet.
- 13 • Monter la coque arrière sur le châssis, en commençant par insérer les tubes et en la fixant avec les crochets correspondants.
- 14 • Positionner le produit sur le côté et fixer la coque à l'aide des 4 vis fournies (2 par côté), comme indiqué sur la figure.
- 15 • Emboîter le levier de vitesse.
- 16 • Brancher la fiche de la batterie à celle de l'installation électrique.
- 17 • Positionner les sièges en commençant par insérer le crochet arrière dans le châssis et les fixer en tournant le crochet de sécurité avant.
- 18 • Le détail A correspond au siège ouvert et le détail B au siège verrouillé.
- 19 • Insérer les 2 parties terminales des ceintures de sécurité dans leur logement respectif entre les sièges, comme indiqué sur la figure.
- 20 • Fixer les 2 ceintures au véhicule à l'aide des vis, en veillant à respecter le sens des inscriptions.
- 21 • Unir les 2 parties du volant en les emboîtant (volant et couronne).
- 22 • Montage du klaxon :
  - 1- insérer le ressort ;
  - 2- éliminer la languette en plastique du module sonore. Doté de 3 piles LR44, le module sonore est prêt à l'emploi.
  - 3- insérer le module sonore avec le côté perforé orienté vers le bas.
- 23 • Emboîter le bouchon et le cadre au centre du volant.
- 24 • Monter le volant en immobilisant de la main libre la tige du volant. Faire coïncider les trous du volant et ceux de la tige du volant. Continuer en le fixant avec la vis et l'écrou fournis.
- 25 • Appliquer les autocollants sur le capot en suivant les instructions fournies. Insérer le pare-brise avant et le fixer avec les 2 vis fournies.

- 26 • Assembler les rétroviseurs latéraux en les emboîtant et les visser avec les vis fournies.
- 27 • Appliquer l'autocollant argenté à l'intérieur des rétroviseurs et les fixer au véhicule avec les 2 vis.
- 28 • Emboîter les 2 arceaux de sécurité arrière.
- 29 • Emboîter à l'avant du véhicule le feu central.
- 30 • Emboîter les feux avant latéraux.
- 31 • Appliquer les autocollants argentés sur les feux et les clignotants. Emboîter les protections des feux et des clignotants.
- 32 • Extraire la radio de son emballage. Dévisser le battant du compartiment à piles. Insérer deux piles de type AA 1,5 V (non fournies) dans les emplacements correspondants en respectant la polarité. Une fois cette opération terminée, refermer le couvercle du compartiment à piles et le revisser.
- 33 • Insérer le fil de l'antenne et la radio dans l'emplacement correspondant sur le tableau de bord, en respectant le sens indiqué sur la figure.

### CARACTERISTIQUES ET EMPLOI DU VEHICULE

- 34 • A : COMPARTIMENT PORTE-OBJETS  
B : RADIO FM. Un véritable autoradio amovible qui fonctionne de manière autonome.  
C : Pédale d'accélérateur et de frein électrique. Le frein entre automatiquement en fonction en levant le pied de la pédale.  
KLAXON. Le véhicule est doté d'un klaxon.
- 35 • Pour allumer la radio, utiliser le bouton 3. Pour l'éteindre, utiliser le bouton 4. Pour changer de fréquence avec la recherche automatique, utiliser le bouton 5. Pour réinitialiser la fréquence, utiliser le bouton 6. Lorsque la radio est éteinte, la fréquence ne reste pas en mémoire. Pour régler le volume, utiliser le bouton 2. Pour régler l'heure, maintenir enfoncé le bouton SET tout en intervenant sur les boutons HR et MIN. La radio est dotée d'une entrée AUX (I) pour le branchement de dispositifs MP3.
- 36 • Pour décrocher les ceintures de sécurité : 1 pousser vers le centre tout en appuyant sur le bouton ; 2 décrocher.
- 37 • LEVIER DE VITESSE : 1 : première vitesse. 2 : deuxième vitesse. R : marche arrière.  
ATTENTION : lorsqu'il est retiré de son emballage, le véhicule ne fonctionne qu'en 1re vitesse et en marche arrière. Pour utiliser la 2e vitesse, suivre les indications de la figure 38.
- 38 • Dévisser la vis de la butée de la deuxième vitesse. Faire tourner la butée jusqu'à la position suivante. Revisser la butée. Toutes les vitesses sont maintenant disponibles.

### REPLACEMENT DES PILES LR44

- 39 • Le klaxon marche avec 3 piles LR44 présentes dans le module son. Pour les remplacer, décrocher la bague et le couvercle du klaxon en poussant les languettes de fixation depuis le dessous du volant. Extraire le module son et dévisser la vis du couvercle du logement des piles.
- 40 • Extraire les piles usagées et les remplacer par des piles neuves du même type en respectant la polarité. Remonter tous les composants.

### REPLACEMENT DE LA BATTERIE

ATTENTION : LES DESSINS DES BATTERIES SONT DONNÉS PUREMENT À TITRE INDICATIF. LA BATTERIE EN VOTRE POSSESSION POURRAIT ÊTRE DIFFÉRENTE DU MODÈLE REPRÉSENTÉ. LES SÉQUENCES DE REMPLACEMENT ET DE CHARGE REPRÉSENTÉES N'EN RESTENT PAS MOINS VALABLES.

- 41 • Retirer les sièges pour accéder au compartiment batterie. Débrancher les fiches d'alimentation de la batterie.
- 42 • Dévisser les 2 vis de la barrette de blocage et la retirer en procédant comme indiqué sur la figure. Extraire la batterie.
- 43 • Mettre en place la nouvelle batterie et la barrette de blocage, en fixant cette dernière avec les 2 vis. Brancher les fiches de la batterie et de l'installation électrique. Remettre les sièges en place et les fixer.

### CHARGE DE LA BATTERIE

ATTENTION: L'OPERATION DE CHARGE DES BATTERIES ET TOUTES AUTRES INTERVENTIONS SUR L'EQUIPEMENT ELECTRIQUE DOIVENT ETRE EFFECTUEES EXCLUSIVEMENT PAR DES ADULTES. IL EST POSSIBLE DE CHARGER LA BATTERIE SANS LA DEMONTER DU JOUET.

- 44 • Brancher la fiche du chargeur de batteries à une prise électrique en suivant les instructions jointes avec celui-ci. Brancher la fiche B à la fiche C du

chargeur de batteries.

- 45 • Une fois la batterie chargée, débrancher le chargeur de batteries de la prise électrique, puis débrancher les fiches C et B.
- 46 • Brancher les fiches de la batterie et de l'installation électrique. Insérer la barrette de blocage de la batterie. Une fois ces opérations terminées, toujours refermer et bloquer.

**PEG PEREGO® bedankt sich für den Kauf dieses Produktes. Seit über 60 Jahren führt PEG PEREGO die Kinder spazieren. Als Neugeborene im Kinderwagen, dann im Kindersportwagen und später mit den Tret- und Batterie-Spielfahrzeugen.**

**Entdecken Sie die komplette Produktreihe, die Neuheiten und weitere Informationen über die Welt von Peg Perego auf unserer Webseite**

[www.pegperego.com](http://www.pegperego.com)

**Peg Perego S.p.A.** ist ein Unternehmen mit einem von TÜV Italia Srl nach der ISO-Norm 9001 zertifizierten Qualitätsmanagementsystem. Die Zertifizierung gewährleistet Kunden und Verbrauchern Transparenz und Vertrauen hinsichtlich der Arbeitsweise des Unternehmens.

## WICHTIGE INFORMATIONEN

Bitte lesen Sie aufmerksam die Bedienungsanleitung durch, um sich mit dem Gebrauch des Modells vertraut zu machen und um Ihrem Kind den richtigen, sicheren und unterhaltsamen Umgang damit zeigen zu können. Bitte bewahren Sie das Handbuch auch für spätere Hinweise auf.

Stellen Sie bei einer Überlassung des Produkts an eine dritte Partei sicher, dass die Betriebsanleitung bei dem Produkt bleibt und mit ihm übergeben wird.

Vor dem ersten Gebrauch des Fahrzeuges die Batterien 18 Stunden lang laden. Bei Unterlassung dieser Maßnahme kann die Batterie definitiv beschädigt werden.

- **Jahre 3 +**
- **Zulässiges Gesamtgewicht 60 kg**
- Fahrzeug mit 2 Sitzen
- 1 wiederaufladbare Batterie 12V 12Ah mit Siegelplombe
- 2 Antriebsräder
- 2 Motoren mit 230 W
- Geschwindigkeit im 1. Gang 3,6 km/h
- Geschwindigkeit im 2. Gang 7,3 km/h
- Geschwindigkeit im Rückwärtsgang 3,6 km/h

Das zulässige Gesamtgewicht von 60 kg darf nicht überschritten werden. Dieses Gewicht schließt sowohl die Fahrgäste, als auch eine etwaige Ladung mit ein.

Peg Perego behält sich das Recht vor, zu jedem beliebigen Zeitpunkt und aus technischen oder betrieblichen Gründen Abänderungen an den in dieser Ausgabe aufgeführten Modellen und technischen Daten vorzunehmen.

## KONFORMITÄTSERKLÄRUNG

Das Produkt trägt eine CE-Plakette, wurde unter Berücksichtigung der anwendbaren europäischen Normen entworfen und gebaut und ist für die Märkte derjenigen Länder bestimmt, die diesen Normen unterliegen.

### PRODUKTBEZEICHNUNG

Polaris SLINGSHOT

### IDENTIFIKATIONSKODE DES PRODUKTES

IGOD0094

### HINWEISE AUF GESETZLICHE BESTIMMUNGEN (Herkunft)

Directive on the safety of toys 2009/48/EC  
Standard EN 71-1 + EN 71-2  
Standard EN 71-3  
Standard EN 62115

Directive on the electromagnetic compatibility 1999/5/CE or RED 2014/53/UE  
Standard EN 55014  
Standard EN 55022  
Standard EN 61000

EN 60825-1 - Safety of laser products

Directive on WEEE - RAEE 2003/108/EC  
Directive on batteries and accumulator 2008/103/EC  
Directive on RoHS 2011/65/UE - EN 50581:2012  
Reg. (CE) n.1907/2006 (Reach) allegato XVII-51 &52  
phthalates in toys

Das Fahrzeug stimmt nicht mit den Richtlinien der Straßenverkehrsordnung überein und darf demnach nicht auf öffentlichen Straßen gefahren werden.

### KONFORMITÄTSERKLÄRUNG

Peg Perego S.p.A. erklärt auf eigene Verantwortung, dass der beschriebene Artikel internen Prüfungen unterzogen und gemäß der gültigen Bestimmungen von externen und unabhängigen Labors zugelassen wurde.

### DATUM UND ORT DER AUSSTELLUNG

Italien - 30.05.2017

Peg Perego S.p.A.  
Via A. De Gasperi, 50  
20862 - Arcore (MB) - ITALIA

## SICHERHEITSBESTIMMUNGEN

Unsere Spielwaren entsprechen den vorgesehenen Sicherheits-Erfordernissen für Spielzeug, die vom Rat der Europäischen Wirtschaftsgemeinschaft und von der „U.S. Consumer Toy Safety Specification“ festgelegt wurden. Darüber hinaus sind sie von zugelassenen Stellen für die Sicherheit von Spielzeug nach der EU-Richtlinie 2009/48/EG zertifiziert. Sie stimmen nicht mit den Richtlinien der Straßenverkehrsordnung überein und dürfen demnach nicht auf öffentlichen Straßen benutzt werden.

- **ACHTUNG.** Dieses Spielzeug ist aufgrund seiner Höchstgeschwindigkeit nicht für Kinder unter 3 Jahren geeignet.
- **ACHTUNG!** Nicht für Kinder unter 3 Jahren geeignet. Kleinteile können verschluckt oder eingeatmet werden und so zu Ersticken führen.
- **ACHTUNG!** Dieses Spielzeug NIEMALS auf öffentlichen Straßen verwenden.
- **ACHTUNG!** Die Verwendung des Fahrzeuges auf öffentlichen Straßen oder neben offenen Gewässern, Poolanlagen oder in begrenzten Räumen kann zu Unfällen und in der Folge zu Verletzungen Ihres Kindes und/oder Dritter führen. Die Aufsicht eines Erwachsenen ist stets notwendig.
- Die Kinder müssen während der Benutzung des Fahrzeuges immer Schuhe tragen.
- Beim Betrieb des Fahrzeuges darauf achten, dass die Kinder weder Hände, Füße und andere Körperteile, noch Kleidungsstücke oder andere Gegenstände in die Nähe der sich bewegenden Teile bringen.
- Fahrzeugteile wie den Motor, die elektrische Anlage, die Tasten usw. nie mit Wasser in Berührung bringen.
- Benzin oder andere entflammare Stoffe nicht in der Nähe des Fahrzeuges benutzen.
- Das Kinderfahrzeug ist nur für die Benutzung durch ein Kind ausgelegt, sofern es nicht unter die Kategorie der zweisitzigen Fahrzeuge fällt.

### BESTIMMUNGEN RAEE (nur EU)

- Dieses Produkt wird am Ende seiner Lebensdauer als RAEE - Elektronikschrott - klassifiziert und muss demnach gemäß der vorgesehenen Mülltrennungsbestimmungen entsorgt werden;
- Das zu entsorgende Produkt bei den dafür vorgesehenen Sammelstellen abliefern;
- Die in den elektrischen Komponenten dieses Produktes enthaltenen gefährlichen Substanzen stellen eine potenzielle Gefahr für die Gesundheit des Menschen und die Umwelt dar, sofern diese Produkte nicht vorschriftsmäßig entsorgt werden;
- Die durchgestrichene Tonne weist darauf hin, dass das Produkt der Mülltrennung unterliegt.



### ENTSORGUNG DER BATTERIE

- Leisten Sie Ihren Beitrag zum Umweltschutz.
- Die gebrauchte Batterie nicht mit dem Hausmüll entsorgen.
- Sie können dieses Produkt an einem geeigneten Sammelplatz für gebrauchte Batterien oder für Problem Müll anliefern, Informieren Sie sich bei Ihrer Gemeinde.



### HINWEISE ZU DEN 1,5 V/LR44-BATTERIEN

Das Laden der Batterien muss von Erwachsenen ausgeführt und überwacht werden. Kinder nicht mit den Batterien spielen lassen.

- Die Batterien dürfen nur von Erwachsenen ausgetauscht werden.
- Ausschließlich die vom Hersteller angegebene Batterieart benutzen.
- Die Batterien polrichtig +/- einsetzen
- Die Batterieklemmen nicht kurzschließen: Explosions- und Brandgefahr.
- Die Batterien immer herausnehmen, wenn das Spielzeug über eine längere Zeit nicht benutzt wird.
- Die Batterien nicht in offene Flammen werfen.
- Batterien, die nicht wiederaufladbar sind, dürfen nicht an das Aufladegerät angeschlossen werden.
- Neue und gebrauchte Batterien nicht vermischen.
- Verbrauchte Batterien herausnehmen.
- Verbrauchte Batterien in den vorgesehenen Recycling-Behältern entsorgen.



## HINWEISE ZUR BATTERIE

Das Laden der Batterie darf nur von Erwachsenen ausgeführt und überwacht werden. Kinder nicht mit den Batterien spielen lassen.

### LADEN DER BATTERIE

- Die Batterie nicht länger als 24 Stunden laden und sich dabei an die Anweisungen halten, die dem Ladegerät beigelegt sind.
- Die Batterie rechtzeitig laden, sobald das Fahrzeug an Geschwindigkeit verliert. Auf diese Weise verhindern Sie Schäden.
- Sollte das Fahrzeug längere Zeit unbenutzt bleiben, vergessen Sie nicht, die Batterie zu laden und sie aus dem Fahrzeug zu nehmen; das Neuladen mindestens alle drei Monate wiederholen.
- Die Batterie nicht umgedreht laden.
- Die Batterie nicht im Ladegerät vergessen! Regelmäßig kontrollieren.
- Nur das mitgelieferte Ladegerät und die Original-PEG PEREGO-Batterien verwenden.
- Die Batterie ist versiegelt und erfordert keine Wartung.
- Den Stecker des Ladegeräts niemals am Kabel aus der Steckdose ziehen.
- Beim Bewegen des Spielzeugs niemals am Kabel des Ladegeräts ziehen.
- Das Kabel des Ladegeräts niemals abdecken, da dies zu einer Überwärmung führen könnte.
- Das Kabel und/oder die Batterie niemals auf eine heiße Oberfläche legen/stellen.
- Achten Sie beim Aufwickeln des Kabels darauf, dass es nicht beschädigt oder seine Funktionalität beeinträchtigt wird.

### ACHTUNG

- DIE BATTERIE ENTHÄLT KORROSIVE UND GIFTIGE STOFFE. NICHT BESCHÄDIGEN.
- Die Batterie enthält außerdem Elektrolyte auf Säurebasis.
- Keinen direkten Kontakt zwischen den Batterieenden verursachen und starke Stöße vermeiden: Explosions- und Brandgefahr.
- Während des Ladens erzeugt die Batterie Gas. Das Laden daher in gut gelüfteten Räumen vornehmen. Nicht in die Nähe von Wärmequellen und entflammaren Materialien bringen.
- Die leere Batterie ist aus dem Fahrzeug zu nehmen.
- Die Batterien sollten mit der Kleidung nicht in Berührung kommen; sie könnte beschädigt werden.
- Verwenden Sie ausschließlich empfohlene Batterien oder Akkus.

### UNDICHTE BATTERIEN

Schützen Sie Ihre Augen; vermeiden Sie jeden direkten Kontakt mit dem Elektrolyt: Schützen Sie Ihre Hände. Geben Sie die Batterie in eine Plastiktüte und entsorgen Sie die Batterie vorschriftsmäßig.

### IM FALLE EINER BERÜHRUNG DER HAUT ODER DER AUGEN MIT DEM ELEKTROLYT

Die betreffenden Bereiche mit reichlich fließendem Wasser waschen. Sofort den Arzt aufsuchen.

### VERSCHLUCKEN DES ELEKTROLYTS

Den Mund ausspülen und ausspucken. Sofort den Arzt aufsuchen.

## WARTUNG UND PFLEGE DES FAHRZEUGS

- Das Fahrzeug nicht demontieren oder versuchen, es selbst zu reparieren. Wenden Sie sich dazu an einen von Peg Perego autorisierten Kundendienst.
- Das Spielzeug sollte nicht bei Temperaturen unter 0° aufbewahrt werden. Vor dem Gebrauch in eine Umgebungstemperatur von über 0° bringen, sonst könnten irreversible Schäden an Motoren und Batterien entstehen.
- Regelmäßig den Zustand des Fahrzeuges prüfen, vor allem die Elektroanlage, die Steckverbindungen, die Schutzhauben und die Ladegeräte. Bei festgestellten Schäden dürfen das Elektrofahrzeug und das Ladegerät nicht mehr benutzt werden.
- Zur Durchführung der Reinigung, Wartung oder eines anderen Eingriffs am Spielzeug muss das Ladegerät immer vom Gerät getrennt werden.
- Für Reparaturen nur Original-PEG PEREGO-Ersatzteile verwenden.
- PEG PEREGO übernimmt keine Haftung, wenn die elektrische Anlage verändert worden ist.
- Die Batterien oder das Fahrzeug nicht in der Nähe von Wärmequellen wie Heizkörper, Kamine usw. abstellen.
- Das Fahrzeug vor Wasser, Regen, Schnee usw. schützen; sein Einsatz auf Sand oder Schlamm kann Schäden an den Tasten, dem Motor und dem Getriebe verursachen.
- Regelmäßig die beweglichen Teile wie Lager, Lenkrod usw. mit einem leichten Öl schmieren.
- Die Oberflächen des Fahrzeugs können mit einem feuchten Tuch und, wenn notwendig, mit nicht scheuernden Wasch- oder Spülmitteln gereinigt werden.
- Die Reinigung sollte ausschließlich durch Erwachsene erfolgen.
- Ohne vorherige Genehmigung seitens PEG PEREGO ist das Abmontieren der Fahrzeugmechanismen oder der Motoren untersagt.

## REGELN FÜR EINE SICHERE FAHRT

Für die Sicherheit des Kindes: Bitte lesen und befolgen Sie die nachstehenden Anweisungen, bevor Sie das Fahrzeug benutzen.

- Zeigen Sie Ihrem Kind den korrekten Umgang mit dem Fahrzeug für ein sicheres und unterhaltsames Fahren.
- Das Spielzeug muss umsichtig verwendet werden, da besondere Fähigkeiten erforderlich sind, um Stürze oder Zusammenstöße zu vermeiden, bei denen sich der Nutzer oder Dritte verletzen könnten.
- Sich vor dem Anfahren vergewissern, dass der Bewegungsradius frei von Personen und Gegenständen ist.
- Während der Fahrt die Hände auf dem Lenkrod lassen und immer auf den Fahrweg schauen.
- Rechtzeitig bremsen, um Auffahren zu vermeiden.

**ACHTUNG!** Der Artikel verfügt über ein Bremssystem, dessen Verwendung dem Kind durch einen Erwachsenen genau erklärt werden muss.

### 2. GANG (sofern vorhanden)

Am Anfang ist es ratsam, nur den 1. Gang zu nutzen. Den 2. Gang erst einstellen, wenn das Kind die Fahrt mit dem 1. Gang, den Gebrauch des Lenkrads und der Bremse sicher erlernt und eine gewisse Fahrsicherheit erworben hat.

### ACHTUNG!

- Überprüfen, ob sämtliche Nieten/Befestigungsschrauben der Räder richtig festgezogen sind.
- Beim Einsatz des Fahrzeuges unter Überlastbedingungen, z.B. auf weichem Sand, Schlamm oder in holprigem Gelände, schaltet der Überlastschalter sofort die Leistung ab. Die Stromzuführung wird nach einigen Sekunden wieder aufgenommen.

**VERGNÜGEN OHNE UNTERBRECHUNG:** Halten Sie immer einen Satz einsatzbereiter Batterien bereit.

## PROBLEME?

### DAS FAHRZEUG FUNKTIONIERT NICHT?

- Die korrekte Verbindung der Kabel unter dem Gaspedal überprüfen.
- Die Funktionstüchtigkeit der Drucktaste des Gaspedals kontrollieren und diese bei Bedarf ersetzen.
- Prüfen, ob die Batterie mit der elektrischen Anlage verbunden ist.

### DAS FAHRZEUG LÄUFT LANGSAM!

- Die Batterien laden. Sollte die Schwierigkeit auch bei aufgeladenen Batterien bestehen, diese und das Ladegerät von einer Kundendienststelle kontrollieren lassen.

## KUNDENDIENST

PEG PEREGO bietet Hilfestellung nach dem Verkauf, direkt oder über das Netz der zugelassenen Kundendienststellen für etwaige Reparaturen oder Ersatzleistungen und die Bereitstellung von Originalersatzteilen an.

Die Kontaktadressen der Kundendienstzentren finden Sie auf unserer Website:  
**<http://www.pegperego.com>**

Bei Mitteilungen an den Händler müssen Sie die Seriennummer des Artikels angeben. Die Seriennummer finden Sie auf der Seite mit den Angaben zu Ersatzteilen.

## MONTAGEANWEISUNGEN

### ACHTUNG:

DIE MONTAGE DARF NUR VON ERWACHSENEN VORGENOMMEN WERDEN. BEIM AUSPACKEN DES FAHRZEUGES VORSICHT WALTEN LASSEN. ALLE SCHRAUBEN UND KLEINEN TEILE BEFINDEN SICH IN EINEM SÄCKCHEN IN DER VERPACKUNG.

DIE BATTERIE KÖNNTE BEREITS IN DAS FAHRZEUG EINGESETZT WORDEN SEIN.

Verwenden Sie das Spielzeug nicht, wenn es nach dem Öffnen der Verpackung beschädigt erscheint. Wenden Sie sich an Ihren Fachhändler oder kontaktieren Sie den Kundendienst. Achten Sie bei der Montage auf die Anwesenheit von Kindern, da die kleinen Teile (Gefahr des Verschluckens) und die Plastiktüten, in denen sie enthalten sind (Erstickungsgefahr) ein Risiko darstellen. Für die Montage des Spielzeugs werden ein Schlitz- und ein Sternschraubenzieher, ein Hammer und eine Zange benötigt.

### MONTAGE

- Bereiten Sie die 2 Hinterräder vor (die breiteren), indem Sie die Radkappen auf der Außenseite aufstecken. Achten Sie dabei auf die korrekte Ausrichtung des Reifenprofils (siehe Abbildung).
- Stecken Sie die 2 Kreuz-Laufstücke auf die Innenseite der Räder.
- Drehen Sie das Fahrzeug auf den Rücken. Stecken Sie die 2 Hinterräder auf die Karosserie, indem Sie sie auf die Achse schieben, so dass die Radkappen nach außen weisen, wie in der Abbildung gezeigt.
- Stecken Sie auf jeder Seite auf die Achse nacheinander: 1 große Kunststoff-Unterlegscheibe, 1 kleine Metall-Unterlegscheibe und 1 Mutter. Fixieren Sie die Räder, indem Sie gleichzeitig die Muttern mit den 2 mitgelieferten Schraubenschlüsseln festziehen.
- Befestigen Sie mit den 2 mitgelieferten Schrauben die 2 Steuerhebel am Lenkbalken.
- Befestigen Sie die 2 vorderen Stoßdämpfer, wie in der Abbildung gezeigt (ACHTUNG, rechte DX und linke SX Seite sind jeweils innen in den Bauteilen angegeben).
- Bereiten Sie die verbleibenden Vorderräder vor, indem Sie die Radkappen aufstecken (Achten Sie dabei immer auf die korrekte Ausrichtung des Reifenprofils) und an deren Innenseite die 2 verbleibenden Laufstücke montieren.
- Stecken Sie nacheinander auf die Steuerhebel: 1 große Metall-Unterlegscheibe, 1 Rad mit der Radkappe nach außen gerichtet, 1 große Kunststoff-Unterlegscheibe, 1 kleine Metall-Unterlegscheibe und die Mutter. Ziehen Sie die Mutter mit dem mitgelieferten Schraubenschlüssel fest. Wiederholen Sie den gesamten Vorgang für das andere Vorderrad.
- Pressen Sie die 4 Schutzkappen auf die Räder, bis sie einrasten.
- Drehen Sie den hinteren Aufbau auf den Rücken und stecken Sie die 2 seitlichen Einsätze rechts DX und links SX auf, wie in der Abbildung gezeigt.
- Fixieren Sie die Einsätze mit den mitgelieferten Schrauben.
- Stecken Sie die 2 Röhren mit den Federn in die entsprechenden Aussparungen und halten Sie dabei die Feder bis zum vollständigen Einrasten gedrückt.
- Montieren Sie den hinteren Aufbau auf der Karosserie, indem Sie zuerst die Röhren einführen und sie dann mit den entsprechenden Haken fixieren.
- Drehen Sie das Produkt auf die Seite und fixieren Sie den Aufbau mit den 4 mitgelieferten Schrauben (2 pro Seite), wie in der Abbildung gezeigt.
- Stecken Sie mit Druck den Schalthebel auf.
- Verbinden Sie den Batteriestecker mit dem Stecker der elektrischen Anlage.
- Positionieren Sie die Sitze, indem Sie zuerst den hinteren Haken in die Karosserie einhängen und fixieren Sie sie, indem Sie die vordere Sicherheitsverriegelung drehen.
- In der Detailzeichnung A ist der Sitz entriegelt, in der Detailzeichnung B ist er fixiert.
- Stecken Sie die Endstücke der Sicherheitsgurte in die 2 Aussparungen an den Sitzen, wie in der Abbildung gezeigt.
- Fixieren Sie die 2 Sicherheitsgurte mit den Schrauben am Fahrzeug und achten Sie dabei auf die korrekte Ausrichtung der Aufschriften.
- Setzen Sie die beiden Teile des Lenkrads zusammen (Lenkrad und unterer Lenkradring), bis sie einrasten.

### 22 • Montage der Hupe:

- 1 - Setzen Sie die Feder ein;
- 2 - Ziehen Sie die Plastikzunge aus dem Klangmodul. Das Klangmodul ist bereits mit 3 Batterien vom Typ LR44 ausgestattet und ist betriebsbereit.
- 3 - Setzen Sie das Klangmodul mit der perforierten Seite nach unten ein.
- 23 • Stecken Sie den Verschluss und den Rahmen auf die Lenkradmitte.
- 24 • Montieren Sie das Lenkrad, indem Sie die Lenksäule mit der anderen Hand festhalten. Achten Sie dabei darauf, dass die Bohrungen des Lenkrads mit denen der Lenkstange übereinstimmen. Fixieren Sie nun das Lenkrad mit der mitgelieferten Schraube und Mutter.
- 25 • Bringen Sie nach der beigefügten Anleitung die Aufkleber auf der Motorhaube auf. Stecken Sie die vordere Windschutzscheibe auf und fixieren Sie diese mit den 2 mitgelieferten Schrauben.
- 26 • Stecken Sie die Seitenspiegel zusammen und schrauben Sie diese mit den mitgelieferten Schrauben fest.
- 27 • Kleben Sie die silbernen Aufkleber auf die Innenseite der Spiegel und befestigen Sie sie mit den 2 Schrauben am Fahrzeug.
- 28 • Stecken Sie die 2 hinteren Überrollbügel auf, bis sie einrasten.
- 29 • Stecken Sie an der Fahrzeugfront den mittigen Scheinwerfer auf, bis er einrastet.
- 30 • Stecken Sie die vorderen seitlichen Scheinwerfer auf, bis sie einrasten.
- 31 • Kleben Sie die silbernen Aufkleber auf die entsprechenden Stellen der Scheinwerfer und der Blinker. Stecken Sie die durchsichtigen Verkleidungen der Scheinwerfer und Blinker auf, bis sie einrasten.
- 32 • Nehmen Sie das Radio aus seiner Verpackung. Schrauben Sie das Batteriefach auf. Legen Sie zwei Batterien vom Typ AA mit 1,5 V – nicht mitgeliefert – in das Batteriefach ein und beachten Sie dabei die richtige Polarität. Verschließen Sie dann den Batteriefachdeckel wieder und schrauben Sie ihn erneut fest.
- 33 • Stecken Sie den Draht der Antenne und das Radio in den entsprechenden Sitz im Armaturenbrett. Achten Sie dabei auf die korrekte Ausrichtung, wie in der Abbildung gezeigt.

### EIGENSCHAFTEN UND VERWENDUNG DES FAHRZEUGS

- 34 • A: GEPÄCKFACH  
B: FM-RADIO: ein echtes, herausnehmbares Radio, das unabhängig funktioniert.  
C: elektrisches Gas-/Bremspedal. Sobald der Fuß vom Pedal genommen wird, wird automatisch die Bremse aktiviert.  
HUPE. Das Fahrzeug ist mit einer Hupe ausgestattet.
- 35 • Um das Radio einzuschalten, müssen Sie die Taste 3 drücken. • Um das Radio auszuschalten, müssen Sie die Taste 4 drücken. Um die Frequenz mit dem automatischen Sendersuchlauf zu suchen, müssen Sie die Taste 5 drücken. • Um die Frequenz zurückzusetzen, müssen Sie die Taste 6 drücken. Wenn das Radio ausgeschaltet wird, bleibt die Frequenz nicht gespeichert. Zur Regulierung der Lautstärke müssen Sie den Drehknopf 2 verwenden. Zur Einstellung der Uhrzeit müssen Sie die Taste SET gedrückt halten und die Tasten HR und MIN betätigen. Das Radio ist mit einem AUX-Eingang (1) ausgestattet, an dem MP3-Geräte angeschlossen werden können.
- 36 • Um die Sicherheitsgurte zu öffnen: 1. zur Mitte schieben und gleichzeitig den Entriegelungsknopf drücken; 2. auseinanderziehen.
- 37 • SCHALTHEBEL: 1: erster Vorwärtsgang, 2: zweiter Vorwärtsgang, R: Rückwärtsgang.  
ACHTUNG: Wenn Sie das Fahrzeug aus der Verpackung nehmen, fährt es nur in der 1. Fahrstufe und im Rückwärtsgang. Um die 2. Fahrstufe nutzen zu können, gehen Sie vor, wie in Abbildung 38 gezeigt.
- 38 • Lösen Sie die Blockierschraube für die 2. Fahrstufe. Drehen Sie die Blockiervorrichtung in die nächste Position. Ziehen Sie die Blockierschraube wieder fest. Nun stehen alle Fahrstufen zur Verfügung.

### ERSETZEN DER BATTERIEN LR44

- 39 • Die Hupe benötigt drei Knopfbatterien LR44 im Tonmodul. Um diese zu ersetzen, das Anschlussstück und die Hupenabdeckung lösen, indem von unter dem Lenkrad her auf die Befestigungszungen gedrückt wird. Das Tonmodul herausziehen und die Schraube der Abdeckung des Batteriefachs lösen.
- 40 • Die entladenen Batterien entnehmen und durch neue desselben Typs ersetzen. Dabei auf die

korrekte Polarität achten. Alle Teile wieder montieren.

### AUSWECHSELN DER BATTERIE

ACHTUNG: DIE ZEICHNUNGEN DER BATTERIEN SIND NUR BEISPIELE. IHRE BATTERIE KANN SICH VON DEM DARGESTELLTEN MODELL UNTERSCHIEDEN. DAS HAT JEDOCH KEINEN EINFLUSS AUF DIE DARGESTELLTEN AUSTAUSCH- UND LADESEQUENZEN.

- 41 • Sie müssen die Sitze herausnehmen, um an die Batterie zu gelangen. Trennen Sie den Versorgungsstecker von der Batterie.
- 42 • Lösen Sie die 2 Schrauben der Batteriehalterung und entfernen Sie diese, wie in der Abbildung gezeigt. Nehmen Sie die Batterie heraus.
- 43 • Setzen Sie die neue Batterie mit der Batteriehalterung ein und fixieren Sie diese mit den beiden Schrauben. Verbinden Sie den Batteriestecker mit dem Stecker der elektrischen Anlage. Setzen Sie die Sitze wieder ein und fixieren Sie sie.

### LADEN DER BATTERIE

ACHTUNG: DAS LADEN DER BATTERIE UND SÄMTLICHE ARBEITEN AN DER ELEKTRISCHEN ANLAGE DÜRFEN NUR VON ERWACHSENEN AUSGEFÜHRT WERDEN.

DIE BATTERIE KANN BEIM AUFLADEN AUCH IM SPIELZEUG GELASSEN WERDEN.

- 44 • Stecken Sie den Stecker des Batterie-Ladegeräts in eine Haushaltssteckdose und beachten Sie dabei die dem Ladegerät beigefügten Anweisungen. Verbinden Sie den Stecker B mit dem Stecker C des Ladegeräts.
- 45 • Ziehen Sie nach abgeschlossenem Ladevorgang den Stecker des Ladegeräts aus der Steckdose und trennen Sie dann den Stecker C von Stecker B.
- 46 • Verbinden Sie den Batteriestecker mit dem Stecker der elektrischen Anlage. Setzen Sie die Batteriehalterung wieder ein. Denken Sie nach diesem Vorgang immer daran, alles wieder zu schließen und zu verriegeln.

**PEG PEREGO® le agradece que haya elegido este producto. Hace más de 60 años que PEG PEREGO lleva a pasear a los niños. Al nacer, con sus cochecitos, después con los coches de paseo y, posteriormente, con los juguetes de pedal y batería.**

**Descubre la gama completa de los productos, las novedades y otras informaciones acerca del mundo Peg Perego en nuestra página Web.**

[www.pegperego.com](http://www.pegperego.com)

**Peg Perego S.p.A.** es una empresa con sistema de gestión de calidad certificado por **TÜV Italia Srl** conforme a la norma ISO 9001. Esta certificación ofrece a clientes y consumidores garantía de transparencia y confianza en el modo de trabajar de la empresa.

## INFORMACIONES IMPORTANTES

Lea atentamente este manual de instrucciones para familiarizarse con el uso del modelo y enseñarle a su niño un modo de conducir correcto, seguro y divertido. Conserve después el manual para cualquier consulta futura.

En caso de cesión del producto a terceros, asegurarse de incluir el manual de instrucciones con el producto.

Antes de utilizar el vehículo por primera vez, recargar la batería durante 18 horas. No respetar este procedimiento podría causar daños irreversibles en la batería.

- **Años 3+**
- **Peso máximo permitido 60 kg**
- Vehículo de dos plazas
- 1 Batería recargable de 12V 12Ah de plomo sellada
- 2 ruedas motrices
- 2 motores de 230 W
- Velocidad en 1ª marcha 3,6 km/h
- Velocidad en 2ª marcha 7,3 km/h
- Velocidad en Retromarcha 3,6 km/h

No superar el peso máximo total permitido de 60 kg. Dicho límite se refiere a los ocupantes más la carga.

Peg Perego podrá modificar en cualquier momento los modelos descritos en este folleto, por razones técnicas o comerciales.

## DECLARACIÓN DE CONFORMIDAD

Producto con marca CE, diseñado y homologado respetando las directivas comunitarias pertinentes, destinado a los mercados y países que aplican y adaptan dichas normas.

**DENOMINACIÓN DEL PRODUCTO**  
Polaris SLINGSHOT

**CÓDIGO DE IDENTIFICACIÓN DEL PRODUCTO**  
IGOD0094

### NORMATIVAS de REFERENCIA (origen)

Directive on the safety of toys 2009/48/EC  
Standard EN 71-1 + EN 71-2  
Standard EN 71-3  
Standard EN 62115

Directive on the electromagnetic compatibility 1999/5/CE or RED 2014/53/UE  
Standard EN 55014  
Standard EN 55022  
Standard EN 61000

EN 60825-1 - Safety of laser products

Directive on WEEE - RAEE 2003/108/EC  
Directive on batteries and accumulator 2008/103/EC  
Directive on RoHS 2011/65/UE - EN 50581:2012  
Reg. (CE) n.1907/2006 (Reach) allegato XVII-51 &52 phthalates in toys

No cumple con las disposiciones de las normas de circulación por carreteras, por tanto no puede circular por vías públicas.

### DECLARACIÓN DE CONFORMIDAD

Peg Perego S.p.A. reconoce bajo su propia responsabilidad que el presente artículo ha sido sometido a ensayos internos y se ha homologado conforme a las normas vigentes en laboratorios externos e independientes.

### FECHA Y LUGAR DE EXPEDICIÓN

Italia - 30.05.2017

Peg Perego S.p.A.  
via A. De Gasperi, 50  
20862 - Arcore (MB) - ITALIA

## NORMAS DE SEGURIDAD

Nuestros juguetes respetan los requisitos de seguridad previstos por el Consejo de la CEE (cumple con las normas europeas de seguridad para juguetes), por el "U.S. Consumer Toy Safety Specification". Están también certificados por entidades de evaluación de la seguridad de los juguetes de conformidad con la Directiva 2009/48/CE. No cumplen con las disposiciones de las normas de circulación por carreteras, por tanto no pueden circular por vías públicas.

- **¡ADVERTENCIA!** Este juguete no conviene para niños menores de tres años debido a su velocidad máxima.
- **¡ATENCIÓN!** No apto para niños menores de 36 meses. Las piezas pequeñas podrían ser ingeridas o aspiradas provocando asfixia.
- **¡ATENCIÓN!** NO USAR NUNCA el juguete en calzadas públicas.
- **¡ATENCIÓN!** El uso del vehículo en vías públicas o en proximidades de cursos de agua o de piscinas o en espacios reducidos podría ocasionar el riesgo de sufrir lesiones a los usuarios y/o a terceros. La supervisión de un adulto es siempre necesaria.
- Los niños deben usar siempre zapatos durante el uso del vehículo.
- Cuando el vehículo está funcionando, prestar atención para que los niños no metan las manos, los pies u otras partes del cuerpo cerca de las partes en movimiento.
- No mojar nunca los componentes eléctricos del vehículo como motores, cableado, botones...
- No usar gasolina u otras sustancias inflamables cerca del vehículo.
- El vehículo debe ser usado únicamente por un niño, siempre que no se incluya en la categoría de vehículos con 2 plazas.

### DIRECTIVA RAEE (sólo UE)

- Este producto representa al final de su vida un residuo clasificado RAEE y, por tanto, no debe eliminarse como residuo urbano, pero sí está sujeto a la recogida diferenciada;
- Entregar el residuo en las correspondientes islas ecológicas puestas a disposición;
- La presencia de sustancias peligrosas contenidas en los componentes eléctricos de este producto constituyen una fuente de peligro potencial para la salud humana y para el ambiente si los productos no se eliminan correctamente;
- El contenedor tachado indica que el producto está sujeto a la recogida diferenciada.



### ELIMINACIÓN DE LA BATERÍA

- Contribuya a la protección del medio ambiente
- La batería usada no se elimina con los residuos domésticos.
- Pueden depositarla en un centro de recogida de baterías usadas o de eliminación de residuos especiales. Infórmese en su ayuntamiento.



### ADVERTENCIA PILAS LR44 -1,5 V

La colocación de las pilas debe ser efectuada y supervisada sólo por personas adultas. No deje que los niños jueguen con las pilas.

- Las pilas deben ser sustituidas por un adulto.
- Utilizar sólo el tipo de pilas indicado por el fabricante.
- Respetar la polaridad +/-
- No poner en contacto las pilas con partes metálicas: riesgo de incendio o explosión.
- Retirar siempre las pilas cuando el juguete no sea utilizado durante un largo periodo.
- No arrojar las pilas en el fuego.
- No intentar cargar nunca las pilas si no son recargables.
- No mezclar pilas viejas y nuevas.
- Quitar las pilas descargadas del vehículo.
- Tirar la pila descargada en los contenedores correspondientes para reciclaje de pilas usadas.



## ADVERTENCIA BATERÍA

La recarga de la batería debe ser efectuada y supervisada por personas adultas. No deje que los niños jueguen con la batería.

### RECARGA DE LA BATERÍA

- Recargar la batería siguiendo las instrucciones incluidas en el cargador y no superar en ningún caso las 24 horas.
- Recargar la batería a tiempo, apenas el vehículo pierda velocidad. De este modo se evitarán daños.
- Si el vehículo se queda sin usarlo por largo tiempo, recordar recargar la batería y mantenerla desconectada de la instalación. Repetir la operación de recarga al menos cada tres meses.
- La batería no debe recargarse en posición invertida.
- ¡No olvidar la batería si se está cargando! Controlarla periódicamente.
- Usar sólo el cargador puesto a disposición y la batería original PEG PEREGO.
- La batería está sellada y no necesita mantenimiento.
- No desenchar el cargador de baterías de la toma de corriente tirando del cable.
- No se debe mover el juguete tirando del cable del cargador de baterías.
- No cubrir el cable del cargador de baterías, pues podría sobrecalentarse.
- No apoyar el cable y/o la batería sobre superficies calientes.
- Prestar atención a dónde y cómo se enrolla el cable, para no estropearlo ni comprometer su buen funcionamiento.

### ATENCIÓN

- LA BATERÍA CONTIENE SUSTANCIAS TÓXICAS CORROSIVAS. NO DEBE MANIPULARSE.
- La batería contiene electrolitos de base ácida.
- Evitar el contacto directo entre los terminales de la batería y golpes fuertes: riesgo de explosión o incendio.
- La batería produce gas cuando se está cargando. Recargarla en un lugar bien ventilado, lejos de fuentes de calor y materiales inflamables.
- La batería agotada debe sacarse del vehículo.
- No colocar la batería sobre prendas, pues se podrían dañar.
- Utilizar únicamente baterías o acumuladores del tipo recomendado.

### SI HAY UNA PÉRDIDA

Protegerse los ojos. Evitar el contacto directo con el electrolito. Proteger las manos.  
Poner la batería en una bolsa de plástico y seguir las instrucciones para la eliminación de baterías.

### SI PIEL Y OJOS ENTRAN EN CONTACTO CON EL ELECTROLITO

Lavar abundantemente la parte afectada con agua. Consultar un médico inmediatamente.

### SI SE INGIERE ELECTROLITO

Enjuagar la boca y escupir.  
Consultar un médico inmediatamente.

## MANTENIMIENTO Y CUIDADOS DEL VEHÍCULO

- No desmontar ni tratar de reparar el vehículo solos. Contactar con un centro de asistencia Peg Perego autorizado.
- No es aconsejable dejar el juguete en ambientes con temperaturas por debajo del cero. Si no se usa el juguete en un ambiente con una temperatura por encima del cero, podrán producirse daños irreversibles en los motores y en las baterías.
- Controlar periódicamente el estado del vehículo, en especial la instalación eléctrica, las conexiones de las clavijas, las caperuzas de protección y el cargador. En caso de defectos comprobados, el vehículo eléctrico y el cargador no deben utilizarse.
- En caso de limpieza, mantenimiento o cualquier intervención en el juguete, es necesario desconectar del artículo el cargador de baterías.
- Para las reparaciones, utilizar sólo piezas de repuesto originales PEG PEREGO.
- PEG PEREGO no se asume ninguna responsabilidad en caso de uso indebido de la instalación eléctrica.
- No dejar las baterías o el vehículo cerca de fuentes de calor como radiadores, chimeneas...
- Proteger el vehículo contra el agua, la lluvia, la nieve... No use el vehículo sobre arena o barro, pues podría causar daños a los botones, motores y reductores.
- Lubricar periódicamente (con aceite ligero) las partes móviles como cojinetes, dirección...
- Las superficies del vehículo deben limpiarse con un paño húmedo y, si es necesario, con productos no abrasivos de uso doméstico.
- Las operaciones de limpieza siempre deben realizarse por personas adultas.
- No desmontar nunca los dispositivos del vehículo o los motores, sin la autorización de PEG PEREGO.

## REGLAS PARA UNA CONDUCCIÓN SEGURA

Para la seguridad del niño: antes de accionar el vehículo, leer y seguir atentamente las siguientes instrucciones.

- Enseñar a su niño el uso correcto del vehículo para una conducción segura y divertida.
- El juguete debe utilizarse con precaución, ya que requiere gran habilidad, evitando caídas o colisiones que provoquen lesiones al usuario o a tercero.
- Antes de partir, comprobar que el recorrido esté libre de personas o cosas.
- Conducir con las manos sobre el volante/manubrio y mirar siempre el camino.
- Frenar a tiempo para evitar choques.

**¡ATENCIÓN!** El artículo está dotado de un sistema de freno que es necesario que el adulto enseñe idóneamente al niño.

### 2ª MARCHA (si presente)

Inicialmente se aconseja utilizar la 1ª marcha. Antes de pasar a la 2ª marcha, cerciorarse de que el niño haya aprendido a usar correctamente el volante/manubrio, la 1ª marcha, el freno y haya adquirido familiaridad con el vehículo.

### ¡ATENCIÓN!

- Controlar que todos los remaches/las tuercas de fijación de las ruedas estén firmes.
- Si el vehículo funciona en condiciones de sobrecarga, por ejemplo sobre arena blanda, barro o terrenos muy accidentados, el interruptor de sobrecarga desconectará inmediatamente la potencia. Después de algunos segundos, se reanuda el suministro de corriente.

**DIVERTIMIENTO SIN INTERRUPCIÓN:** Hay un set de baterías recargadas de repuesto puesto a disposición y listo para su uso.

## ¿PROBLEMAS?

### ¿EL VEHÍCULO NO FUNCIONA?

- Controlar que la batería esté conectada a la pastilla del acelerador.
- Controlar el botón del acelerador y, eventualmente, sustituirlo.
- Controlar que la batería esté conectada a la instalación eléctrica.

### ¿EL VEHÍCULO PIERDE POTENCIA?

- Recargar la batería. Si después de haberla recargado el problema persiste, controlar la batería y el cargador en un centro de asistencia.

## SERVICIO DE ASISTENCIA

PEG PEREGO ofrece un servicio de asistencia post-venta, directa o a través de una red de centros de asistencia autorizados para eventuales reparaciones o sustituciones y venta de repuestos originales.

Para contactar con un centro de asistencia, visite nuestra web <http://www.pegperego.com>

Para cualquier notificación, es indispensable disponer del número de serie del artículo. Consultar la página dedicada a las piezas de repuesto para obtener información relativa al número de serie.

## INSTRUCCIONES DE MONTAJE

### ATENCIÓN

LAS OPERACIONES DE MONTAJE DEBEN SER REALIZADAS ÚNICAMENTE POR PERSONAS ADULTAS. PRESTAR ATENCIÓN AL SACARSE EL VEHÍCULO DEL EMBALAJE. TODOS LOS TORNILLOS Y LAS PIEZAS PEQUEÑAS SE ENCUENTRAN EN UNA BOLSA DENTRO DEL EMBALAJE. LA BATERÍA PODRÍA ESTAR INTRODUCIDA EN EL ARTÍCULO.

No utilizar el juguete si se notan desperfectos al abrir el embalaje. Acudir al punto de venta o llamar al centro de asistencia.

Prestar atención si hay niños durante la operación de montaje, ya que existen riesgos debidos a la presencia de piezas pequeñas (peligro de ingestión) y de las bolsitas de plástico que las contienen (peligro de asfixia). Para el montaje del juguete, es necesario utilizar un destornillador plano, un destornillador de estrella, un martillo y unos alicates.

## MONTAJE

- 1 • Preparar las dos ruedas posteriores (las más anchas) encajando las llantas en la parte externa y teniendo en cuenta la dirección correcta del dibujo de los neumáticos (ver imagen).
- 2 • Encajar los 2 drivers de cruz en la parte interna de las ruedas.
- 3 • Darle la vuelta al chasis. Unir las 2 ruedas posteriores al chasis pasándolas por el eje y manteniendo las llantas hacia fuera, como se muestra en la imagen.
- 4 • Introducir por los dos lados del eje en el siguiente orden: 1 arandela grande de plástico, una arandela pequeña metálica y una tuerca. Fijar las ruedas apretando simultáneamente las tuercas con las 2 llaves incluidas.
- 5 • Fijar las 2 palancas de dirección a la barra de dirección con los 2 tornillos incluidos.
- 6 • Encajar los 2 amortiguadores anteriores como se muestra en la imagen (ATENCIÓN a derecha DX e izquierda SX, indicados en la parte interior de las piezas).
- 7 • Preparar las ruedas delanteras colocando las llantas (tener siempre en cuenta la dirección correcta del dibujo de los neumáticos) y montando los 2 drivers restantes en la parte interior.
- 8 • Introducir en las palancas de dirección en el siguiente orden: 1 arandela grande metálica, 1

**PEG PEREGO® agradece pela escolha deste produto. Há mais de 60 anos PEG PEREGO leva crianças a passear. Logo que nascem com seus carrinhos e depois com as cadeirinhas de passeio, e ainda depois com os brinquedos a pedais e bateria.**

**Descubra a linha completa dos produtos, as novidades e outras informações acerca de Peg Peregó através de nosso site**

[www.pegperegó.com](http://www.pegperegó.com)

**Peg Peregó S.p.A.** é uma empresa com sistema de gestão da qualidade certificado pela **TÜV Italia Srl**, de acordo com a norma ISO 9001. A certificação oferece aos clientes e aos consumidores a garantia de transparência e confiança no modo de trabalhar da empresa.

## INFORMAÇÕES IMPORTANTES

Leia atentamente este manual de instruções para familiarizar-se com o uso do modelo e ensinar ao seu filho como dirigir de forma correta, segura e divertida. Conserve então o manual para consultas futuras.

Em caso de cessão do produto a terceiros, certificar-se de que o manual de instruções seja entregue juntamente com o produto.

Antes de utilizar o veículo pela primeira vez, carregue a bateria por 18 horas. Não observar tal procedimento pode causar danos irreversíveis à bateria.

- **Anos 3+**
- **Peso máximo admitido 60 kg**
- Veículo para 2 lugares
- 1 Bateria recarregável de 12V 12Ah em chumbo sigilada
- 2 rodas motrizes
- 2 motores de 230 W
- Velocidade em 1ª marcha 3,6 km/h
- Velocidade em 2ª marcha 7,3 km/h
- Velocidade em marcha à ré de 3,6 km/h

Não exceder o peso máximo total admitido de 60 kg. Tal limite inclui os ocupantes e a eventual carga.

Peg Peregó reserva-se o direito de efetuar a qualquer momento, alterações nos modelos e informações contidas nesta publicação, por razões técnicas ou comerciais.

segunda marcha. R: marcha atrás. **ATENCIÓN:** el vehículo viene de fábrica solo con la primera marcha y la marcha atrás disponibles. Para utilizar la 2ª marcha, consultar la imagen 38.

- 38 • Desatornillar el tornillo del tope de la 2ª marcha. Rotar el tope hasta la siguiente posición. Volver a atornillar el tope. Ahora todas las marchas están disponibles.

## CAMBIO DE LAS PILAS LR44

- 39 • El claxon funciona con 3 pilas de botón LR44 presentes en el módulo de sonido. Para reemplazarlas, desenganche la abrazadera y la tapa del claxon, empujando las lengüetas de fijación desde abajo del volante. Extraiga el módulo de sonido y desenrosque el tornillo de la tapa del alojamiento de las pilas.
- 40 • Extraiga las pilas agotadas y cámbielas por pilas nuevas del mismo tipo, respetando la polaridad exacta. Monte nuevamente todos los componentes.

## SUSTITUCIÓN DE LA BATERÍA

**ATENCIÓN: LOS DIBUJOS DE LAS BATERÍAS SON ÚNICAMENTE INDICATIVOS. SU BATERÍA PODRÍA SER DIFERENTE CON RESPECTO AL MODELO REPRESENTADO. NO OBSTANTE, DEBERÁN SEGUIRSE LAS SECUENCIAS DE SUSTITUCIÓN Y DE CARGA ILUSTRADAS.**

- 41 • Quitar los asientos para acceder al compartimento de la batería. Desconectar la clavija de alimentación de la batería.
- 42 • Desatornillar los 2 tornillos de la sujeción de la batería y sacarlo como se muestra en la imagen. Extraer la batería.
- 43 • Colocar la batería nueva y volver a fijar la sujeción con los dos tornillos. Conectar la clavija de la batería y de la instalación eléctrica. Volver a colocar y fijar los asientos.

## CARGA DE LA BATERÍA

**ATENCIÓN: LA OPERACIÓN DE CARGA DE LA BATERÍA ASÍ COMO CUALQUIER INTERVENCIÓN ELÉCTRICA, DEBEN SER REALIZADAS ÚNICAMENTE POR ADULTOS. LA BATERÍA TAMBIÉN SE PUEDE CARGAR SIN QUITARLA DEL JUGUETE.**

*SÓLO PARA EL BRASIL: Tensión del cargador: 127V - 60 Hz. Observación: no utilizar el cargador de la batería con una tensión de 220V.*

- 44 • Conectar la clavija del cargador a un enchufe doméstico siguiendo las instrucciones incluidas. Unir la clavija B con la clavija C del cargador.
- 45 • Una vez completada la carga, desenchufar el cargador del enchufe doméstico, y después desconectar la clavija C de la clavija B.
- 46 • Conectar las clavijas de la batería y de la instalación eléctrica. Introducir la sujeción de la batería. Una vez finalizada la operación, acordarse siempre de cerrarla y atornillarla.

rueda con la llanta hacia el exterior, 1 arandela grande de plástico, 1 arandela pequeña metálica y la tuerca. Apretar con la llave incluida. Repetir la operación para montar la otra rueda delantera.

- 9 • Encajar a presión los 4 tapacubos en las ruedas.
- 10 • Darle la vuelta al casco posterior y encajar las 2 piezas laterales derecha DX e izquierda SX, como se muestra en la imagen.
- 11 • Fijar las piezas con los tornillos incluidos.
- 12 • Introducir los dos tubos con los muelles en los respectivos huecos, presionando los muelles hasta que se hayan encajado por completo.
- 13 • Montar el casco posterior en el chasis, introduciendo primero los tubos, y fijarlo con los respectivos enganches.
- 14 • Apoyar el producto sobre un lado, atornillar el casco con los 4 tornillos incluidos (2 por cada lado), como se muestra en la imagen.
- 15 • Encajar a presión la palanca de cambio.
- 16 • Conectar la clavija de la batería con la de la instalación eléctrica.
- 17 • Colocar los asientos introduciendo primero el enganche posterior en el chasis y fijarlos girando el enganche de seguridad anterior.
- 18 • En la imagen A, el asiento está abierto; en la B, está bloqueado.
- 19 • Introducir las terminaciones de los cinturones de seguridad en los 2 huecos de los asientos, como se muestra en la imagen.
- 20 • Fijar los 2 cinturones al vehículo con los tornillos, prestando atención a la dirección correcta de las palabras.
- 21 • Unir las dos partes del volante (volante y casquillo) a presión.
- 22 • Montaje del claxon:  
1 - introducir el muelle;  
2 - quitar la lengüeta de plástico del dispositivo sonoro. El dispositivo sonoro incluye las 3 pilas LR44 y está listo para su uso.  
3 - introducir el dispositivo sonoro con el lado perforado hacia abajo.
- 23 • Encajar la tapa y el marco en el centro del volante.
- 24 • Montar el volante inmovilizando el eje del volante con la otra mano. Hacer coincidir los agujeros del volante con los del eje. Atornillarlos con el tornillo y la tuerca incluidos.
- 25 • Aplicar los adhesivos al capó siguiendo las instrucciones incluidas. Introducir el parabrisas delantero y fijarlo con los 2 tornillos incluidos.
- 26 • Encajar los espejos retrovisores a presión y fijarlos con los tornillos incluidos.
- 27 • Aplicar el adhesivo plateado en la parte interna de los espejos retrovisores y fijarlos al vehículo con los 2 tornillos.
- 28 • Encajar las 2 jaulas de seguridad posteriores.
- 29 • Encajar los faros centrales en la parte delantera del vehículo.
- 30 • Encajar los faros anteriores laterales.
- 31 • Aplicar los adhesivos plateados en el lugar de los faros y de los intermitentes. Encajar los cristales de los faros y de los intermitentes.
- 32 • Sacar la radio de su embalaje. Desatornillar la tapa del compartimento de las pilas. Introducir dos pilas AA de 1,5V (no incluidas) en su sitio respetando la polaridad correcta. Después, volver a atornillar la tapa.
- 32 • Introducir el hilo de la antena y de la radio en el salpicadero, prestando atención al lado correcto, como se muestra en la imagen.
- 33 • Introducir el hilo de la antena y de la radio en el salpicadero, prestando atención al lado correcto, como se muestra en la imagen.

## CARACTERÍSTICAS Y USO DEL VEHÍCULO

- 34 • **A: GUANTERA**  
B: RADIO FM. Una verdadera radio extraíble que funciona de manera autónoma.  
C: Pedal acelerador y freno eléctrico. Al levantar el pie del pedal, el freno se activa automáticamente.  
CLAXON. El vehículo está dotado de claxon.
- 35 • Para encender la radio, pulsar la tecla 3. Para apagarla, pulsar la tecla 4. Para cambiar de frecuencia con búsqueda automática, pulsar la tecla 5. Para reiniciar la frecuencia, pulsar la tecla 6. Al apagar la radio, la frecuencia no queda memorizada. Para regular el volumen, girar el mando 2. Para configurar el reloj, mantener pulsada la tecla SET a la vez que se pulsan las teclas HR y MIN. La radio cuenta con un puerto de entrada AUX (1) para conectar un dispositivo MP3.
- 36 • Para desabrochar el cinturón de seguridad: 1 empujar hacia el centro y a la vez mantener presionada la tecla; 2 desabrochar.
- 37 • **PALANCA DE CAMBIO:** 1: primera marcha. 2:

## DECLARAÇÃO DE CONFORMIDADE

Produto com marcação CE, projetado e homologado no respeito das diretivas comunitárias aplicáveis, destinado aos mercados e aos países que adotaram tais normas.

### DENOMINAÇÃO DO PRODUTO

Polaris SLINGSHOT

### CÓDIGO DE IDENTIFICAÇÃO DO PRODUTO

IGOD0094

### NORMAS DE REFERÊNCIA (origem)

Directive on the safety of toys 2009/48/EC

Standard EN 71-1 + EN 71-2

Standard EN 71-3

Standard EN 62115

Directive on the electromagnetic compatibility 1999/5/CE or RED 2014/53/UE

Standard EN 55014

Standard EN 55022

Standard EN 61000

EN 60825-1 - Safety of laser products

Directive on WEEE - RAEE 2003/108/EC

Directive on batteries and accumulator 2008/103/EC

Directive on RoHS 2011/65/UE - EN 50581:2012

Reg. (CE) n.1907/2006 (Reach) allegato XVII-51 &52 phthalates in toys

Não está de acordo com as leis de circulação viária e portanto não pode circular em vias públicas.

### DECLARAÇÃO DE CONFORMIDADE

Peg Perego S.p.A. declara sob a própria responsabilidade que o artigo em objeto foi submetido a ensaios e testes internos e aprovado de acordo com as normas técnicas vigentes junto a laboratórios externos e independentes.

### DATA E LOCAL DE EMISSÃO

Itália - 30.05.2017

Peg Perego S.p.A.  
via A. De Gasperi, 50  
20862 - Arcore (MB) - ITALIA

## NORMAS DE SEGURANÇA

Nossos brinquedos respeitam as Normas de Segurança Europeias para brinquedos (requisitos de segurança previstos pelo Conselho da EEC) e pelo "U.S. Consumer Toy Safety Specification". São também certificados por organismos notificados para a segurança dos brinquedos, em conformidade com a diretiva 2009/48/CE. Não estão de acordo com as leis de circulação viária e portanto não podem circular em vias públicas.

- **ATENÇÃO.** Este brinquedo não é adequado para crianças menores de 3 anos devido à sua velocidade máxima.
- **ATENÇÃO!** Não adequado a crianças com idade inferior a 36 meses. As peças pequenas podem ser ingeridas ou inaladas causando a asfixia.
- **ATENÇÃO! NUNCA** usar o brinquedo em vias públicas.
- **ATENÇÃO!** A utilização do veículo em estradas públicas, perto de cursos de água ou piscinas ou em espaços reduzidos, pode causar perigo de ferimentos aos utilizadores e/ou a terceiros. A vigilância de um adulto é sempre necessária.
- As crianças devem estar sempre calçadas durante o uso do veículo.
- Quando o veículo estiver em funcionamento, preste atenção para que as crianças não coloquem as mãos, pés ou partes do corpo, roupas ou outros objetos, perto das peças em movimento.
- Não molhe jamais os componentes do veículo como motores, instalações, botões, etc.
- Não use gasolina ou outras substâncias inflamáveis perto do veículo.
- O veículo deve ser usado absolutamente por uma única criança, já que não se enquadra na categoria de veículos com dois lugares.

### DIRETRIZ RAEE (somente UE)

- Este produto constitui ao fim de sua vida útil como resíduo classificado RAEE e portanto não deve ser eliminado como simples resíduo urbano, mas deve ser sujeito à coleta seletiva;
- Entregue este resíduo nas apropriadas e relativas ilhas ecológicas;
- A presença de substâncias perigosas contidas nos componentes elétricos deste produto constitui fonte de potencial perigo para a saúde humana e para o meio ambiente, caso tais produtos não forem corretamente eliminados;
- O desenho presente de um latão de lixo barrado significa que o produto deve ser sujeito a coleta seletiva.



### DESCARTE DE BATERIAS

- Contribua para proteger o meio ambiente.
- A bateria usada, não pode ser jogada fora com os resíduos domésticos.
- Podem ser depositadas num centro de coleta de baterias usadas ou de eliminação de resíduos especiais, informe-se junto ao setor competente.



### ADVERTÊNCIAS PILHAS DESCARTE DE BATERIAS LR44 - 1,5 V

A introdução das pilhas deve ser efetuada e supervisionada somente por adultos. Não deixe que crianças brinquem com as baterias.

- As pilhas devem ser substituídas por um adulto.
- Utilize somente o tipo de pilha especificada pelo fabricante.
- Respeite a polaridade +/-.
- Não deixe que os terminais de alimentação sofram curto-circuito, existe risco de fogo ou explosão.
- Retire sempre as pilhas quando o brinquedo não for usado por muito tempo.
- Não jogue as pilhas no fogo.
- Não tente jamais recarregar as pilhas se não forem de tipo recarregável.
- Não misture baterias velhas com novas.
- Remova as pilhas descarregadas.
- Jogue as pilhas descarregadas nas caixas de coleta apropriadas para a reciclagem de baterias usadas.



## ADVERTÊNCIAS: BATERIA

A recarga das baterias deve ser efetuada e supervisionada somente por adultos. Não deixe que crianças brinquem com as baterias.

### CARREGAMENTO DA BATERIA

- Carregue a bateria seguindo as instruções anexas ao carregador e em todo modo não ultrapasse 24 horas de recarga.
- Recarregue a bateria assim que o veículo perca velocidade, para evitar danos.
- Caso seu veículo fique parado por muito tempo, lembre-se de carregar a bateria e conservá-la desligada da instalação; repita a operação de recarga ao menos a cada três meses.
- A bateria não deve ser carregada de cabeça para baixo.
- Não esqueça as baterias a carregar! Controle periodicamente.
- Use somente o carregador de baterias fornecido e baterias originais PEG PEREGO.
- A bateria é sigilada e não precisa de manutenção.
- Não tirar o carregador de bateria da tomada puxando pelo cabo.
- Não movimentar o brinquedo puxando pelo cabo do carregador de bateria.
- Não cobrir o cabo do carregador de bateria, para que não se aqueça excessivamente.
- Não apoiar o cabo e/ou a bateria em superfícies quentes.
- Prestar atenção no local e no modo em que é enrolado o cabo para não estragá-lo ou comprometer o seu funcionamento.

### ATENÇÃO

- AS BATERIAS CONTÊM SUBSTÂNCIAS TÓXICAS CORROSIVAS. NÃO ADULTERÁ-LAS.
- As baterias contêm eletrólitos de base ácida.
- Não provoque contato direto entre os terminais da bateria, evite golpes fortes: risco de explosão e/ou incêndio.
- Durante a recarga, a bateria produz gás. Carregue a bateria num local bem ventilado, longe de fontes de calor e materiais inflamáveis.
- A bateria gasta deve ser removida do veículo.
- É desaconselhável apoiar a bateria sobre roupas, poderiam danificar-se.
- Utilizar unicamente pilhas ou acumuladores do tipo recomendado.

### CASO OCORRA VAZAMENTO

Proteja seus olhos, evite contato direto com o eletrólito: Proteja suas mãos. Coloque a bateria numa bolsa de plástico e siga as instruções sobre eliminação de baterias.

### CASO A PELE OU ROUPAS ENTREM EM CONTATO COM O ELETRÓLITO

Lave a parte afetada abundantemente com água corrente. Consulte um médico imediatamente.

### CASO O ELETRÓLITO SEJA INGERIDO

Enxague a boca e cuspa. Consulte um médico imediatamente.

## MANUTENÇÃO E CUIDADOS COM O VEÍCULO

- Não desmontar ou procurar consertar o veículo sozinho. Contatar um centro de assistência Peg Perego autorizado.
- Não é aconselhável deixar o brinquedo em ambientes com temperaturas abaixo de zero. Se vier a ser utilizado sem levá-lo a uma temperatura superior a zero, é possível haver danos irreversíveis ao motor e à bateria.
- Controle regularmente o estado do veículo, principalmente a instalação elétrica, as ligações das tomadas, as proteções e o carregador de baterias. Em caso de defeitos comprovados, o veículo elétrico e o carregador de baterias não devem ser usados.
- Em caso de limpeza, manutenção ou qualquer intervenção no brinquedo, é necessário desconectar o carregador de bateria do produto.
- Em caso de reparos, use somente peças sobressalentes originais PEG PEREGO.
- PEG PEREGO não assume qualquer responsabilidade em caso de adulteração do sistema elétrico.
- Não deixe as baterias ou o veículo perto de fontes de calor como aquecedores, lareiras, etc.
- Proteja o veículo da água, chuva, neve, etc.; usá-lo sobre a areia ou lama pode ocasionar danos nos botões, motores e redutores.
- Lubrifique regularmente (com óleo leve) partes móveis, como rolamentos, eixo, etc.
- As superfícies do veículo podem ser limpas com um pano úmido e, se preciso, com produtos de uso doméstico não abrasivos.
- As operações de limpeza devem ser efetuadas somente por adultos.
- Não desmonte os mecanismos do veículo ou os motores, sem a autorização da PEG PEREGO.

## REGRAS PARA CONDUZIR COM SEGURANÇA

- Para a segurança da criança: antes de ligar o veículo, leia e siga atentamente as seguintes instruções.
- Ensine a criança a usar corretamente o veículo para dirigi-lo de forma segura e divertida.
  - O brinquedo tem de ser utilizado com cuidado, pois exige grande habilidade, de modo a evitar quedas ou colisões que provoquem ferimentos ao usuário e a terceiros.
  - Antes de dar a partida, certifique-se que o percurso esteja desimpedido de pessoas ou coisas.
  - Dirija com as mãos no volante e olhe sempre o percurso.
  - Freie em tempo para evitar colisões.

**ATENÇÃO!** O artigo está equipado com um sistema de frenagem que precisa de uma instrução adequada da criança por parte de um adulto.

### 2ª VELOCIDADE (se existente)

Aconselha-se primeiramente o uso da 1ª marcha. Antes de colocar a 2ª marcha, certifique-se que a criança tenha aprendido como usar corretamente o volante, a 1ª marcha, os freios, e tenha adquirido familiaridade com o veículo.

### ATENÇÃO!

- Controle que todos os tampos de fixação das rodas estejam bem firmes.
- Se o veículo funcionar em condições de sobrecarga, como sobre areia, lama ou terrenos muito irregulares, o interruptor de sobrecarga interromperá imediatamente a potência. A potência será retomada depois de alguns segundos.

**DIVERTIMENTO SEM INTERRUPÇÃO:** conserve sempre um conjunto de baterias carregadas para a troca, prontas para serem usadas.

## PROBLEMAS?

### O VEÍCULO NÃO FUNCIONA?

- Verifique se não existem cabos desligados em baixo da placa do acelerador.
- Controle o funcionamento do botão do acelerador e eventualmente substitua-o.
- Verifique se a bateria está ligada à rede elétrica.

### O VEÍCULO NÃO TEM POTÊNCIA?

- Carregue as baterias. Se após a recarga o problema permanecer, peça o controle das baterias e do carregador de baterias junto a um centro de assistência.

## SERVIÇO DE ASSISTÊNCIA

PEG PEREGO oferece um serviço de assistência pós-venda, diretamente ou através de uma rede de centros de assistência autorizados, para eventuais consertos ou substituição e venda de sobressalentes originais.

Para contactar um centro de assistência, visite nosso sítio <http://www.pegperego.com>

Para qualquer comunicação, é necessário possuir o número de série correspondente ao artigo. Para identificar o número de série consulte a página dedicada às peças de reposição.

## INSTRUÇÕES DE MONTAGEM

### ATENÇÃO

AS OPERAÇÕES DE MONTAGEM DEVEM SER FEITAS SOMENTE POR ADULTOS. PRESTE ATENÇÃO AO RETIRAR O VEÍCULO DA EMBALAGEM. TODOS OS PARAFUSOS E PEQUENAS PEÇAS ENCONTRAM-SE EM UM SAQUINHO DENTRO DA EMBALAGEM. PODE SER QUE A BATERIA TENHA JÁ SIDO COLOCADA NO VEÍCULO.

Não utilizar o brinquedo caso esteja danificado após a abertura da embalagem. Contatar o ponto de venda ou ligar para o centro de assistência.

Prestar atenção na presença de crianças durante a operação de montagem, em razão dos riscos decorrentes de peças pequenas (perigo de ingestão) e dos sacos plásticos que os contêm (perigo de sufocamento).

Para a montagem do brinquedo, é necessário o uso de uma chave de fenda em forma de entalhe e estrela, martelo e pinça.

## MONTAGEM

- 1 • Preparar as 2 rodas traseiras (aquelas mais largas) encaixando as jantes na parte exterior e considerando o lado correto da banda de rodagem (ver figura).
- 2 • Encaixar os 2 drivers em cruz na parte interna das rodas.
- 3 • Girar o chassi ao contrário. Inserir as 2 rodas traseiras no chassi enfiando-as no eixo e mantendo as jantes do lado de fora, como mostrado na figura.
- 4 • Inserir de cada lado do eixo, em sequência: 1 anilha de plástico grande, 1 anilha metálica pequena e 1 porca. Fixar as rodas apertando ao mesmo tempo as porcas com as 2 chaves fornecidas.
- 5 • Fixar as 2 alavancas da direção na barra de direção com os 2 parafusos fornecidos.
- 6 • Encaixar os 2 amortecedores dianteiros, como mostrado na figura (ATENÇÃO a direita DX e esquerda SX, indicado no interior das peças).
- 7 • Preparar as restantes rodas dianteiras, inserindo as jantes (considerar sempre o lado correto da banda de rodagem) e montando no interior os restantes 2 drivers.
- 8 • Enfiar nas alavancas de direção em sequência: 1 anilha metálica grande, 1 roda mantendo a jante no exterior, 1 anilha de plástico grande, 1 anilha metálica pequena e a porca. Apertar com a chave fornecida. Repetir a operação na outra roda dianteira.
- 9 • Pressionar e fixar os 4 tampões nas rodas.
- 10 • Girando ao contrário a estrutura traseira, encaixar as 2 inserções laterais direita DX e esquerda SX, como mostrado na figura.
- 11 • Fixar as inserções com os parafusos fornecidos.

- 12 • Enfiar os 2 tubos com as molas nos respectivos alojamentos, mantendo pressionadas as molas até encaixarem completamente.
- 13 • Montar a estrutura traseira no chassi, inserindo primeiro os tubos, e fixando-a com os respectivos ganchos.
- 14 • Posicionando o produto de lado, fixar a estrutura com os 4 parafusos fornecidos (2 por lado), como mostrado na figura.
- 15 • Encaixar pressionando a alavanca de mudança de velocidade.
- 16 • Ligar a ficha da bateria aquela do sistema elétrico.
- 17 • Posicionar os bancos inserindo primeiro o gancho traseiro no chassi e fixá-los girando o gancho de segurança dianteiro.
- 18 • No detalhe A o banco está aberto, no B o banco está bloqueado.
- 19 • Inserir os terminais dos cintos de segurança nos 2 alojamentos dos bancos, como mostrado na figura.
- 20 • Fixar os 2 cintos no veículo com os parafusos, prestando atenção para o lado correto das escritas.
- 21 • Unir as duas partes do volante (volante e anel sob o volante) pressionando.
- 22 • Montagem da buzina:
  1. inserir a mola;
  2. eliminar a lingueta de plástico do módulo sonoro. O módulo sonoro já dispõe de 3 pilhas LR44 e está pronto para o uso.
  3. Inserir o módulo sonoro com o lado perfurado virado para baixo.
- 23 • Encaixar o tampão e a moldura no centro do volante.
- 24 • Montar o volante mantendo imóvel a haste do volante com a outra mão. Fazer coincidir os orifícios do volante com os da haste do volante. Fixar com o parafuso e a porca fornecidos.
- 25 • Aplicar os autocolantes no capô, seguindo as instruções em anexo. Enfiar o para-brisas dianteiro e fixá-lo com os 2 parafusos fornecidos.
- 26 • Montar os retrovisores laterais pressionando e apertá-los com os parafusos fornecidos.
- 27 • Aplicar o adesivo prateado dentro dos espelhos e fixá-los no veículo com os 2 parafusos.
- 28 • Encaixar os 2 rollbars traseiros.
- 29 • Encaixar na frente do veículo o farol central.
- 30 • Encaixar os faróis dianteiros laterais.
- 31 • Aplicar os autocolantes prateados nos alojamentos dos faróis e dos indicadores de mudança de direção. Encaixar os vidros dos faróis e dos indicadores de mudança de direção.
- 32 • Retirar a rádio da embalagem. Desapertar a porta do compartimento das pilhas. Inserir duas pilhas AA de 1,5V - não incluídas - no respetivo alojamento, respeitando a polaridade correta. Terminada a operação, fechar o compartimento das pilhas e voltar a apertar.
- 33 • Inserir o fio da antena e o rádio no respetivo alojamento no painel de instrumentos, prestando atenção no lado correto, como mostrado na figura.

## CARACTERÍSTICAS E USO DO VEÍCULO

- 34 • A: COMPARTIMENTO PORTA-OBJETOS  
B: RÁDIO FM. Um verdadeiro autorrádio removível que funciona autonomamente.  
C: Pedal acelerador e freio elétrico. Levantando o pé do pedal, o freio entra em funcionamento automaticamente.  
BUZINA. O veículo dispõe de buzina.
- 35 • Para acender a rádio, usar a tecla 3. Para desligar, usar a tecla 4. Para trocar frequência com busca automática, usar a tecla 5. Para repor a frequência, usar a tecla 6. Quando a rádio é desligada, a frequência não é memorizada. Para regular o volume, usar o manípulo 2. Para regular o relógio, manter pressionada a tecla SET e ao mesmo tempo agir nas teclas HR e MIN. A rádio dispõe de entrada AUX (A) para a conexão de dispositivos MP3.
- 36 • Para liberar os cintos de segurança: 1 empurrar para o centro e ao mesmo tempo pressionar o botão; 2 soltar.
- 37 • AVANÇA DE MUDANÇA DE VELOCIDADE: 1: primeira velocidade de marcha. 2: segunda velocidade de marcha. R: marcha a ré.  
ATENÇÃO: quando é extraído da embalagem, o veículo pode se mover somente na 1ª marcha e marcha a ré. Para utilizar a 2ª velocidade, agir como na figura 38.
- 38 • Desapertar o parafuso do bloqueio da 2ª velocidade. Girar o bloqueio até a posição seguinte. Voltar a apertar o bloqueio. As marchas estão agora todas disponíveis.

## SUBSTITUIÇÃO DAS PILHAS LR44

- 39 • A buzina funciona com 3 pilhas botão LR44 presentes no módulo de som. Para substituir, desengatar o aro e a tampa da buzina, empurrando as linguetas de fixação por baixo do volante.  
 Extrair o módulo de som e soltar o parafuso da tampa do compartimento das pilhas.
- 40 • Extrair as pilhas usadas e substituí-las com pilhas novas do mesmo tipo seguindo a polaridade correta. Reinstalar todos os componentes.

### SUBSTITUIÇÃO DA BATERIA

ATENÇÃO: OS DESENHOS DAS BATERIAS SÃO SOMENTE INDICATIVOS. SUA BATERIA PODE SER DIFERENTE DO MODELO REPRESENTADO. ISSO NÃO COMPROMETE AS SEQUÊNCIAS DE SUBSTITUIÇÃO E DE CARREGAMENTO ILUSTRADAS.

- 41 • Remover os bancos para acessar o compartimento da bateria. Desconectar as fichas de alimentação da bateria.
- 42 • Desapertar os 2 parafusos do bloqueio da bateria e removê-lo como mostrado na figura. Extrair a bateria.
- 43 • Reposicionar a nova bateria com o bloqueio de bateria e fixar com os dois parafusos. Conectar as fichas da bateria e do sistema elétrico. Reposicionar e fixar os bancos.

### CARGA DA BATERIA

ATENÇÃO: O CARREGAMENTO DAS BATERIAS E QUALQUER INTERVENÇÃO NO CIRCUITO ELÉTRICO DEVE SER EFETUADO POR ADULTOS. A BATERIA TAMBÉM PODE SER CARREGADA SEM A EXTRAIR DO BRINQUEDO.

- 44 • Inserir a ficha do carregador em uma tomada doméstica seguindo as instruções em anexo. Conectar a ficha B com a ficha C do carregador.
- 45 • Terminado o carregamento, desligar o carregador da tomada doméstica, depois desconectar a ficha C da ficha B.
- 46 • Conectar as fichas da bateria e do sistema elétrico. Inserir o bloqueio da bateria. Terminadas as operações, lembrar sempre de fechar e fixar.

## SLOVENŠČINA

**PEG PEREGO® se vam zahvaljuje za nakup tega izdelka. PEG PEREGO prevaža otroke že več kot 60 let. Čim se rodijo v košarah, nato v športnih vozičkih in še pozneje na igračah na pedale ali na akumulatorje.**

**Popolno paletno izdelkov, novosti in druge informacije iz sveta Peg Perego odkrijte na našem spletišču**

[www.pegperego.com](http://www.pegperego.com)

**Peg Perego S.p.A.** je podjetje s kakovostnim sistemom upravljanja, za katero ima certifikat **TÜV Italia Srl** podeljen v skladu s standardom ISO 9001. Certifikat za stranke in uporabnike pomeni garancijo transparentnosti in zaupanja v delo podjetja.

### POMEMBNE INFORMACIJE

Skrbno preberite ta priročnik z navodili, da bi vam bilo lažje uporabljati izdelek in naučiti otroka, kako pravilno in varno voziti ter se ob tem tudi zabavati. Priročnik shranite, da ga boste lahko še kdaj prebrali.

Če odstopite izdelek tretji osebi, zagotovite, da boste z izdelkom predali tudi knjižico z navodili.

Preden boste vozilo prvič uporabili, naj se akumulator polni 18 ur. Če tega postopka ne boste upoštevali, bi se lahko akumulator nepopravljivo poškodoval.

- **Leta 3+**
- **Največja dovoljena teža 60 kg**
- Vozilo z 2 sedeža
- 1 Svinčev akumulator 12V, 12Ah, zapečaten
- 2 pogonski kolesi
- 2 motorja po 230W
- Hitrost v prvi prestavi 3,6 km/h
- Hitrost v drugi prestavi 7,3 km/h
- Hitrost v vzratni prestavi 3,6 km/h

Največja dovoljena teža 60 kg ne sme biti presežena. Ta omejitev vključuje tudi morebitni tovor.

Peg Perego si pridržuje pravico do sprememb na modelih in v podatkih v pričujoči publikaciji iz tehničnih ali podjetniških razlogov v kateremkoli trenutku.

### IZJAVA O SKLADNOSTI

Izdelek z oznako ES, načrtovan in homologiran glede na ustrezne direktive evropske skupnosti, namenjen za tržišča v državah, ki spoštujejo te predpise.

**NAZIV IZDELKA**  
Polaris SLINGSHOT

**IDENTIFIKACIJSKA KODA IZDELKA**  
IGOD0094

**ZAKONSKA PODLAGA (izvor)**

Directive on the safety of toys 2009/48/EC  
Standard EN 71-1 + EN 71-2  
Standard EN 71-3  
Standard EN 62115

Directive on the electromagnetic compatibility 1999/5/CE or RED 2014/53/UE  
Standard EN 55014  
Standard EN 55022  
Standard EN 61000

EN 60825-1 - Safety of laser products

Directive on WEEE - RAEE 2003/108/EC  
Directive on batteries and accumulator 2008/103/EC  
Directive on RoHS 2011/65/UE - EN 50581:2012  
Reg. (CE) n.1907/2006 (Reach) allegato XVII-51 &52  
phthalates in toys

Ne ustreza predpisom za vožnjo po cestah, zato se z njim otroci ne smejo voziti po javnih cestah.

### IZJAVA O SKLADNOSTI

Peg Perego S.p.A. na lastno odgovornost izjavlja, da je bil izdelek podvržen notranjim kolavdacijskim preizkusom in da je homologiran v skladu z veljavnimi predpisi v zunanjih, neodvisnih laboratorijih.

**DATUM IN KRAJ IZDAJE**  
Italija - 30.05.2017

Peg Perego S.p.A.  
via A. De Gasperi 50  
20862 - Arcore (MB) - ITALIA

### VARNOSTNI PREDPISI

Naše igrače so izdelane v skladu z evropskimi varnostnimi predpisi za igrače (varnostni ukrepi, ki jih predvideva Svet EGS) in s specifikacijo o uporabi igrača, ki so jo izdale ZDA (U.S. Consumer Toy Safety Specification). Poleg tega so jih odobrile ustanove, zadolžene za varnost igrača, v skladu z direktivo 2009/48/ES. Ne ustrežajo predpisom za vožnjo po cestah, zato se z njimi otroci ne smejo voziti po javnih cestah.

- **OPOZORILO!** Zaradi svoje maksimalne hitrosti ta igrača ni primerna za otroke mlajše od 3 let.
- **OPOZORILO!** Ni primerno za otroke, mlajše od 36 mesecev. Vsebuje majhne delce, ki jih lahko majhni otroci požrejo ali vdihnejo in lahko povzročijo zadušitev.
- **OPOZORILO!** Igrače NIKOLI NE UPORABLJAJTE na javnih cestah.
- **POZOR!** Uporaba vozila na javnih cestah ali v bližini vodnih tokov ali bazenov ali v majhnih prostorih pomeni tveganje za poškodbe uporabnika in drugih prisotnih ljudi. Otroke naj med igro vedno nadzoruje odrasla oseba.
- Otroci morajo imeti med vožnjo na vozilu vedno obute čevlje.
- Ko je vozilo v pogonu, pazite, da otroci ne bodo vtikali rok, nog ali drugih delov telesa, oblačil ali drugih predmetov med premikajoče se dele.
- Nikoli ne polivajte delov vozila, kot so motor, naprave, gumbi itd., z vodo.
- Ob vozilu nikoli ne uporabljajte bencina ali drugih vnetljivih snovi.
- Če vozilo ne sodi v kategorijo vozil, namenjenih za vožnjo dveh otrok, naj se z njim obvezno vozi le en otrok.

### DIREKTIVA RAEE (samo za EU)

- Ta izdelek je na koncu svoje življenjske dobe odpadek razreda RAEE, zato ga ne smete zavreči kot gospodinjski odpadki, ampak je predmet ločenega zbiranja odpadkov;
- Odpadek odložite na ustreznem vnaprej pripravljenem ekološkem otoku;
- Prisotnost nevarnih snovi v električnih delih tega izdelka predstavljajo vir morebitne nevarnosti za človeško življenje in za okolje, če izdelka ne

zavržete na pravilen način;

- Prekrižan smetnjak je oznaka, ki sporoča, da je treba izdelek zavreči kot predmet ločenega zbiranja odpadkov.



#### VARNO ODLAGANJE AKUMULATORJA

- Prizadevajte si za varovanje okolja.
- Iztrošenega akumulatorja ne zavržite z gospodinjstskimi odpadki.
- Zavržete ga lahko v centru za zbiranje izrabljenih baterij in akumulatorjev ali za zbiranje posebnih odpadkov; pozanimajte se v svoji občini.



#### OPOZORILA ZA BATERIJE TIP LR44 - 1,5 V

- Baterije sme vstavlјati le odrasla oseba. Ne dovolite, da bi se z baterijami igrali otroci.
- Baterije sme zamenјati le odrasla oseba.
  - Uporabljajte le tip baterij, ki ga je navedel proizvajalec.
  - Upošteevajte pola +/-
  - Napajalnih krtačk ne sklepajte v kratek stik, saj obstaja nevarnost požara ali eksplozije.
  - Ko igrača dlje časa ni v uporabi, iz nje odstranite baterije.
  - Baterij ne mečite v ogenj.
  - Če baterije niso akumulatorske, jih nikoli ne skušajte polniti.
  - Ne uporabljajte sočasno starih in novih baterij.
  - Odstranite prazne baterije.
  - Prazne baterije odvrzite v ustrezne zbiralnike za recikliranje uporabljenih baterij.



#### OPOZORILA ZA AKUMULATOR

Akumulator smejo polniti ali polnjenje nadzorovati samo odrasle osebe.  
Ne dovolite, da bi se z akumulatorjem igrali otroci.

#### POLNENJE AKUMULATORJA

- Napolnite akumulatorje, tako da sledite navodilom, priloženim polnilniku. Akumulator se ne sme polniti več kot 24 ur.
- Če boste akumulator napolnili, takoj ko začne vozilo izgubljati hitrost, se boste izognili njegovim poškodbam.
- Če bo vozilo dlje časa stalo, napolnite akumulator in ga odklopite iz naprave; napolnite ga vsaj vsake 3 mesece.
- Akumulatorja ne smete polniti, če stoji na glavi.
- Ne puščajte akumulatorja priključenega na polnilnik! Akumulator redno pregledujte.
- Uporabljajte le priloženi polnilnik in originalne akumulatorje PEG PEREGO.
- Zapečaten akumulator ne potrebuje vzdrževanja.
- Polnilnika akumulatorjev ne izvlecite iz vtičnice električnega omrežja tako, da bi potegnili za kabel.
- Igrače ne premikajte tako, da bi jo vlekli za kabel polnilnika akumulatorjev.
- Kabla polnilnika akumulatorjev ne pokrivajte, da se ne bi pregrel.
- Kabla in/ali akumulatorja ne odlagajte na tople površine.
- Pazite na to, kako se kabel navija, da ga ne bi prelomili ali pretisnili in bi zato nehali delovati.

#### POZOR

- V AKUMULATORJU SO STRUPENE IN KOROZIVNE SNOVI. NE POSEGAJTE VANJ.
- V akumulatorju so kislinski elektroliti.
- Ne vzpostavljajte direktnega kontakta med končniki na akumulatorjih in izogibajte se močnim udarcem: tvegate eksplozijo ali požar.
- Med polnjenjem akumulatorja se sprošča plin. Akumulator polnite v zračnem okolju, daleč od virov toplote in gorljivih materialov.
- Iztrošen akumulator morate odstraniti iz vozila.
- Odsvetujemo odlaganje akumulatorja na oblačila; lahko bi jih poškodovali.
- Uporabljajte le baterije ali akumulatorske baterije priporočenega tipa.

#### ČE AKUMULATOR PUŠČA

Zavarujte si oči; izogibajte se neposrednemu stiku z elektrolitom: zaščitite si roke.

Akumulator odložite v plastično vrečko in upoštevajte navodila za varno odlaganje akumulatorjev.

#### ČE PRIDE ELEKTROLIT V STIK S KOŽO ALI OČMI

Prizadeto mesto sperite z veliko tekoče vode.

Takoj se posvetujte z zdravnikom.

#### ČE BI ELEKTROLIT POPILI

Splaknite usta in izpljunite.

Takoj se posvetujte z zdravnikom.

#### VZDRŽEVANJE IN SKRIB ZA VOZILO

- Vozila ne poskušajte sami razstavljati in popravljati. Stopite v stik s pooblaščenim centrom za pomoč uporabnikom Peg Perego.
- Ni priporočljivo puščati igrače v okolju, kjer je temperatura nižja od nič stopinj. Če bi jo uporabili, ne da bi jo najprej ogreli na temperaturo, višjo od nič stopinj, bi se lahko motor in akumulatorji nepopravljivo pokvarili.
- Redno preverjajte stanje vozila, še posebej električne dele, povezavo vtičev, zaščitnih pokrovčkov in polnilnika akumulatorjev. Če opazite okvare, električnega dela in polnilnika akumulatorjev ne smete uporabljati.
- Med čiščenjem, vzdrževanjem ali drugimi posegi na igrači je treba polnilnik akumulatorjev z izdelka odklopiti.
- Za popravilo uporabljajte le originalne nadomestne dele PEG PEREGO.
- PEG PEREGO ne prevzema odgovornosti za primer poseganja v električno napravo.
- Ne puščajte akumulatorjev ali vozila ob virih toplote, na primer radiatorjih, kaminih itd.
- Vozilo zaščitite pred vodo, dežjem, snegom itd.; uporaba vozila na pesku ali v blatu lahko gumbe, motor in reduktorje poškoduje.
- Občasno namažite (z lahkim oljem) dele, ki jih je mogoče odstraniti, kot so ležaji, volan itd.
- Površine vozila lahko očistite z mokro krpo in, če je to potrebno, blagim detergentom za rabo v gospodinjstvu.
- Čistijo ga lahko samo odrasli.
- Nikoli ne snemajte mehanskih delov vozila ali motorja, če vas za to ni pooblastil PEG PEREGO.

#### PRAVILA ZA VARNO VOŽNJO

Za varnost otroka: preden vključite vozilo, preberite navodila in se jih natančno držite.

- Otroka naučite pravilno uporabljati vozilo, da bo vozil varno in da se bo ob tem lahko zabaval.
- Igračo je treba uporabljati pazljivo, saj zahteva veliko spretnosti. Tako se boste izognili padcem in trkom, ki bi lahko povzročili poškodbe malega voznika ali drugih oseb.
- Preden spelje, se prepričajte, da je pot prosta, da na njej ni oseb ali stvari.
- Voziti je treba z rokami na volanu/krmilu in vedno gledati na cesto.
- Vedno je treba pravočasno zavreti, da se ne bi vozilo zaletelo.

**OPOZORILO!** Izdelek je opremljen z zavornim sistemom, o katerem mora otroka skrbno poučiti odrasla oseba.

#### 2. PRESTAVA (če je nameščena)

Za začetek vam svetujemo uporabo 1. prestave. Preden omogočite 2. prestavo, se prepričajte, da zna otrok pravilno uporabljati volan/krmilo, 1. prestavo, zavoro in da se je vozila privadil.

#### POZOR!

- Preverite, da so vse pritrditvene zaponke/matice na kolesih dobro pritrjene.
- Če vozilo deluje s preobremenitvami, na primer na mehkem pesku, na blatni ali zelo razdrapani površini, bo stikalo za preobremenitev izključilo tok. Delovanje se bo vzpostavilo po nekaj sekundah.

**NEPREKINJENA ZABAVA:** imejte pripravljen komplet polnih akumulatorjev.

#### TEŽAVE?

#### VOZILO NE DELUJE?

- Preverite, da ni pod ploščico pospeševalnika kateri od kablov odklopljen.
- Preverite delovanje gumba za pospeševanje in če ne deluje, ga zamenjajte.
- Preverite, da je akumulator priključen na električno napeljavno vozilo.

#### VOZILO NIMA MOČI?

- Napolnite akumulatorje. Če po polnjenju akumulatorja težava še vedno obstaja, odnesite akumulatorje in polnilnike v center za pomoč uporabnikom.

#### POMOČ UPORABNIKOM

PEG PEREGO ponuja pomoč uporabnikom, ki so kupili izdelek, neposredno ali prek svoje mreže pooblaščenih centrov za pomoč uporabnikom, za morebitna popravila, zamenjave ali nakup originalnih rezervnih delov.

Da bi lahko stopili v stik s centrom za pomoč uporabnikom, obiščite našo spletno stran <http://www.pegperego.com>

Za vse pripombe morate imeti serijsko številko, ki ustreza izdelku. Da bi našli serijsko številko, glejte stran, na kateri so prikazani rezervni deli.

## NAVODILA ZA SESTAVLJANJE

POZOR  
IZDELEK SMEJO SESTAVITI IZKLUČNO ODRASLE  
OSEBE. PAZITE, KO IZDELEK VLEČETE IZ  
EMBALAŽE. VSI VIJAKI IN MAJHNI DELCI SO V  
VREČKI V EMBALAŽI.

AKUMULATOR JE MORDA ŽE NAMEŠČEN V  
VOZILU.

Igrače ne uporabljajte, če ugotovite, da je  
poškodovana, ko jo vzamete iz embalaže. Obrnite se  
na trgovino ali pokličite center za pomoč  
uporabnikom.

Ce so pri sestavljanju igrače prisotni otroci, pazite, da  
ne bo prišlo do nesreče zaradi majhnih delčkov, ki jih  
je treba namestiti (otroci bi jih lahko požrli), ali zaradi  
majhnih plastičnih vrečk, v kateri so deli dobavljeni  
(predstavljajo nevarnost zadušitve).

Preden začnete sestavljati igračo, se opremite z  
ravnim in križnim izvijačem, kladivom in kleščami.

### SESTAVLJANJE

- Pripravite 2 zadnji kolesi (večji) in s pritiskom namestite obroče na zunanjo stran. Pazite, da ju boste pravilno obrnili proti robu cestišča (glejte risbo).
- S pritiskom vstavite 2 križna pokrovčka na notranjo stran koles.
- Šasijo obrnite na glavo. Obe zadnji kolesi vstavite v šasijo, tako da ju nataknete na os in pazite, da bosta platišči gledali navzven, kot prikazuje risba.
- Na vsako stran na os zaporedoma natakните: 1 veliko plastično podložko, 1 majhno kovinsko podložko in 1 matico. Pritrdite kolesi, tako da sočasno privijete matici s priloženima ključema.
- Pritrdite 2 vzvoda za krmiljenje na krmilni drog s priloženima vijakoma.
- S pritiskom namestite 2 srednja blažilnika, kot prikazuje risba (PAZITE: desni ima na notranji strani oznako DX, levi pa SX).
- Pripravite si preostali sprednji kolesi in natakните obroča (spet upoštevajte pravilno smer). Namestite preostala 2 križna pokrovčka.
- Na krmilna vzvoda zaporedoma natakните: 1 kovinsko podložko, 1 kolo, pri čemer pazite, da bo platišče obrnjeno navzven, 1 veliko plastično podložko, 1 malo kovinsko podložko in matico. Zategnite s priloženim ključem. Postopek ponovite za drugo sprednje kolo.
- S pritiskom namestite 4 pokrovčke za pesta kolesa.
- Zadnji del šasije obrnite na glavo in s pritiskom namestite 2 bočna vstavka, desnega z oznako DX in levega z oznako LX, kot prikazuje risba.
- Vstavka privijete s priloženimi vijaki.
- Vstavite 2 cevčici z ustreznima vzmetema v vdolbinah. Vzmeti stisnite, dokler nista cevčici popolnoma vstavljene.
- Namestite zadnjo šasijo na ogrodje, tako da najprej vstavite cevi in jo nato pritrdite z ustreznimi spenjalnimi členi.
- Postavite izdelek na bok in pritrdite šasijo s 4 priloženimi vijaki (po 2 na vsaki strani), kot prikazuje risba.
- S pritiskom vstavite menjalnik.
- Vtič akumulatorja priključite v vtičnico električne napeljave.
- Položite sedeža na njuno mesto, tako da najprej pripnete zadnji spenjalni člen na ogrodje, nato pa ju pritrdite s sprednjim varnostnim spenjalnim členom.
- Na podrobnosti A je sedež odklenjen, na podrobnosti B je sedež zaklenjen.
- Konce varnostnih pasov vstavite v 2 odprtini na sedežih, kot prikazuje risba.
- Pritrdite oba pasova na vozilo z vijaki, pri tem pa pazite, da bodo napisi prav obrnjeni.
- S pritiskom sestavite oba dela volana (volan in okov pod volanom).
- Sestavljanje hupe:
  - 1 - vstavite vzmet;
  - 2 - Izvlecite plastični jeziček iz zvočnega modula. V zvočnem modulu so še vstavljene 3 baterije LR44, tako da je pripravljen za uporabo.
  - 3 - zvočni modul vstavite tako, da bo naluknjani del obrnjen navzdol.
- S pritiskom namestite pokrovček in okvir na sredo volana.
- Namestite volan, tako da z drugo roko zadržite pri miru drog volana. Poravnajte luknje volana z luknjami na drogu volana. Pritrdite s priloženima vijakoma in matico.
- Na pokrov motorja nalepite nalepke in sledite priloženim navodilom. Vstavite sprednje vetrobransko steklo in ga pritrdite s priloženima vijakoma.
- S pritiskom sestavite bočni ogledali in ju privijete s priloženimi vijaki.

- Na notranji del ogledal nalepite srebrni nalepki in ogledali z 2 vijakoma privijete na vozilo.
- S pritiskom pritrdite zadnja varnostna loka.
- Na sprednji del vozila s pritiskom pritrdite sredinski žaromet.
- S pritiskom pritrdite bočna sprednja žarometa.
- V ležišča žarometov in smerokazov nalepite srebrne nalepke. S pritiskom namestite stekelci žarometov in smerokazov.
- Iz embalaže vzemite radio. Odvijte vratca prostora za baterije. Vstavite dve bateriji AA 1,5 V - nista priloženi - v ustrezni ležišči in pri tem upoštevajte njuno polariteto. Ko je operacije konec, zaprite pokrov prostora za baterije in ga privijete.
- Vstavite žico antene in radia v ustrežno ležišče na armaturni plošči in pazite na pravilno smer, kot prikazuje risba.

### LASTNOSTI IN UPORABA VOZILA

- A: PROSTOR ZA PREDMETE  
B: RADIO FM. Pravi avtoradio, ki ga je mogoče tudi odstraniti, tako da deluje samostojno.  
C: Pedal za pospeševanje in električna zavora. Ko otrok dvigne nogo s pedala za pospeševanje, se samodejno vključi električna zavora.  
HUPA. Vozilo je opremljeno s hupo.
- Da bi prižgali radio, uporabite tipko 3. Da bi ga ugasnili, pritisnite tipko 4. Da bi s samodejnim iskalnikom zamenjali frekvenco, uporabite tipko 5. Da bi frekvenco ponastavili, uporabite tipko 6. Ko radio ugasnete, se frekvenca ne shrani. Da bi uravnali glasnost, uporabite ročico 2. Da bi nastavili uro, pritisnite in držite gumb SET, sočasno pa pritisnite gumba HR in MIN. Radio je opremljen z vhodom AUX (1), v katerega lahko priključite naprave MP3.
- Da bi odpeli varnostne pasove: 1 potisnite proti sredini in sočasno pritisnite gumb; 2 odprite.
- MENJALNIK: 1: prva prestava. 2: druga prestava. R: vzvratna prestava. OPOZORILO: ko ga vzamete iz embalaže, se lahko vozilo premika v 1. ali v vzvratni prestavi. Da bi uporabili 2. prestavo, naredite, kar je prikazano na risbi 38.
- Odvijte vijak zaustavitvenega zatiča za 2. prestavo. Zavrtite zaustavitveni zatič do naslednjega položaja. Spet privijte zaustavitveni zatič. Zdjaj so na voljo vse prestave.

### ZAMENJAVA BATERIJ LR44

- Hupa deluje s 3 gumbnimi baterijami LR44, ki so prisotne v zvočnem modulu. Za zamenjavo baterij snemite obroč in pokrov hupe, tako da pritrdilne jezičke potisnete izpod volana. Izvlecite zvočni modul in odvijte vijake pokrova na prostoru za baterije.
- Izvlecite izrabljene baterije in jih zamenjajte z novimi enake vrste, pri tem pa upoštevajte polariteto. Znova namestite vse odstranjene dele.

### ZAMENJAVA AKUMULATORJA

OPOZORILO: RISBE AKUMULATORJA SO OKVIRNE. VAŠ AKUMULATOR JE MORDA DRUGAČEN MODEL. TO NE VPLIVA NA NARISANO ZAPOREDJE DEJANJ PRI ZAMENJAVI IN POLNENJU.

- Odstranite sedeža, da lahko dostopate do prostora za akumulator. Odklopite napajalne vtiče akumulatorja.
- Odvijte 2 vijaka zaustavljalnika akumulatorja in ga odstranite, kot prikazuje risba. Izvlecite akumulator.
- Vstavite novi akumulator, premaknite zaustavljalnik akumulatorja na njegovo mesto in ga pritrdite z dvema vijakoma. Povežite vtič akumulatorja z električno napeljavo. Sedeža vrnite na njuno mesto in ju pritrdite.

### POLNJENJE AKUMULATORJA

POZOR: POLNJENJE AKUMULATORJA IN VSE DRUGE POSTOPKE, POVEZANE Z ELEKTRIČNO NAPELJAVO, SMEJO IZVAJATI LE ODRASLE OSEBE. AKUMULATOR JE MOGOČE NAPOLNITI, NE DA BI GA SNELI Z IGRAČE.

- Vtaknite vtič polnilnika za akumulator v vtičnico domačega električnega omrežja, tako da sledite priloženim navodilom. Povežite vtič B z vtičem C polnilnika za akumulator.
- Ko končate polnjenje, odklopite polnilnik akumulatorja iz domačega omrežja in odklopite vtič C z vtiča B.
- Povežite vtiče akumulatorja in električne napeljave. Vstavite zaustavljalnik akumulatorja. Ko končate, vedno vse zaprite in pritrdite.

## DANSK

**PEG PEREGO® takker dig for dit valg af dette produkt. I mere end 60 år har PEG PEREGO taget ungerne med på tur. Som nyfødte med barnevogne, herefter med klapvogne og senere endnu med pedaltrukket eller batteridrevet kørelegetøj.**

**Kom og se hele vores produktvalg, nyhederne og andre nyttige oplysninger fra Peg Perego på vores website**

[www.pegperego.com](http://www.pegperego.com)

**Peg Perego S.p.A.** er en virksomhed med kvalitetsstyringssystem certificeret af **TÜV Italia Srl** i henhold til ISO 9001 standarden. Certificeringen giver kunder og forbrugere garanti for gennemsigtighed og tillid til virksomhedens arbejdsmetoder.

### VIGTIGE OPLYSNINGER

Læs denne brugsanvisning omhyggeligt, så du kan lære denne model at kende og kan lære dit barn, hvordan den skal køres på korrekt, sikker og fornøjelig måde. Opbevar denne manual med henblik på anvendelse i fremtiden.

Sørg for, at brugsanvisningen medfølger, hvis produktet skifter ejer.

Før køretøjet anvendes for første gang skal batteriet oplades fuldstændigt i 18 timer. Hvis denne fremgangsmåde ikke overholdes, kan det forårsage uafhængelige skader på batteriet.

- **År 3+**
- **Maks. tilladt vægt: 60 kg**
- Køretøj med 2 pladser
- 1 genopladeligt batteri på 12V 12Ah med blyforsøgling
- 2-hjulstrukken
- 2 motorer på 230W
- Hastighed i 1. gear 3,6 km/h
- Hastighed i 2. gear 7,3 km/h
- Hastighed i bakgear 3,6 km/h

Overskrid ikke den tilladte maks. vægt på 60 kg. Vægten omfatter både passagerens og eventuel bagages vægt.

Peg Perego forbeholder sig ret til når som helst at foretage ændringer på modeller og data angivet i denne brochure på grund af tekniske eller erhvervsmæssige årsager.

## KONFORMITETSERKLÆRING

Produktet er CE-mærket og projekteret og typegodkendt med overholdelse af de EU-direktiver, som finder anvendelse. Produktet er beregnet til de markeder og lande, hvor disse bestemmelser er gældende.

### PRODUKT BETEGNELSE

Polaris SLINGSHOT

### PRODUKTETS IDENTIFIKATIONSKODE

IGOD0094

### REFERENCENORMER (oprindelse)

Directive on the safety of toys 2009/48/EC

Standard EN 71-1 + EN 71-2

Standard EN 71-3

Standard EN 62115

Directive on the electromagnetic compatibility

1999/5/CE or RED 2014/53/UE

Standard EN 55014

Standard EN 55022

Standard EN 61000

EN 60825-1 - Safety of laser products

Directive on WEEE - RAEE 2003/108/EC

Directive on batteries and accumulator 2008/103/EC

Directive on RoHS 2011/65/UE - EN 50581:2012

Reg. (CE) n.1907/2006 (Reach) allegato XVII-51 &52 phthalates in toys

Køretøjet er ikke konformt med forskrifterne i færdselsloven og det må derfor ikke anvendes på offentlig vej.

### KONFORMITETSERKLÆRING

Peg-Pérego S.p.A. erklærer under eget ansvar, at dette produkt har undergået interne tests og er typegodkendt i henhold til gældende normer af eksterne og uafhængige afprøvningslaboratorier.

### UDSTEDELS DATO OG -STED

Italien - 30.05.2017

Peg Perego S.p.A.  
via A. De Gasperi, 50  
20862 - Arcore (MB) - ITALIA

## SIKKERHEDSNORMER

Vores legetøjsprodukter er fremstillet i overensstemmelse med de europæiske sikkerhedsforskrifter for legetøj (sikkerhedskrav foreskrevet af Europarådet) og med "U.S. Consumer Toy Safety Specification". Vores legetøj er ligeledes certificeret af myndighederne for deres sikkerhed i henhold til direktivet 2009/48/EU. De er ikke konforme med forskrifterne i færdselsloven og de må derfor ikke anvendes på offentlig vej.

- **ADVARSEL!** Dette legetøj er upassende for børn under 3 år på grund af sin maksimalhastighed.
- **ADVARSEL!** Uegnet for børn under 36 måneder. De små dele kan sluges eller indåndes, hvilket kan medføre kvælning.
- **ADVARSEL!** BRUG ALDRIG legetøjet på offentlig vej.
- **ADVARSEL!** Hvis køretøjet anvendes på offentlig vej, på trange steder eller i nærheden af vandløb og swimmingpools, kan det føre til tilskadekomst for brugerne og/eller tredjeparter. Skal altid anvendes under opsyn af en voksen.
- Børnene skal altid være iført fodtøj, når de bruger køretøjet.
- Når køretøjet anvendes, bør du passe på, at barnet ikke stikker hænder, fødder eller andre legemsdele, beklædningsstykker eller ting ind i de bevægelige dele.
- Oversprøjt aldrig køretøjets dele som motor, elanlæg, trykknapper osv. med vand.
- Brug ikke benzin eller andre brandfarlige væsker i nærheden af køretøjet.
- Køretøjet må kun anvendes af et barn, med mindre det falder inden for kategorien køretøj med to pladser.

### WEEE-direktivet (kun EU)

- Ved udløbet af dette produkts levetid klassificeres det som WEEE-affald og må derfor ikke bortskaffes sammen med almindeligt husholdningsaffald, men skal indleveres til særligt opsamlingssted.
- Aflever det skrøttede produkt på de dertil indrettede miljøpladser;
- De elektriske dele i dette produkt indeholder farlige stoffer, der indebærer fare for helbredet og for miljøet, hvis produkterne ikke skrøttes på korrekt måde;
- Mærkatene med den overstregede skraldespand angiver, at produktet skal bortskaffes til særlige opsamlingssteder.



### BORTSKAFFELSE AF BATTERIET

- Vær med til at passe på miljøet.
- Et brugt batteri bør aldrig smides væk sammen med almindeligt husholdningsaffald.
- De kan indleveres til et batteriindsamlingssted eller til specielle affaldsdepoter; få yderligere oplysninger hos din kommune.



### BEMÆRKNINGER OM BATTERIER LR44 - 1,5V

- Batterierne må kun sættes i og kontrolleres af voksne. Lad aldrig dine børn lege med batterierne.
- Batterierne må kun udskiftes af en voksen.
- Brug kun den af producenten specificerede batteritype.
- Overhold polretningen +/-
- Foretag aldrig kortslutning af tilslutningsklemmerne, der er fare for brand eller eksplosion.
- Tag altid batterierne ud, når legetøjet ikke anvendes i en længere periode.
- Kast aldrig batterier ind i ild.
- Forsøg aldrig at genoplade batterier, der ikke er genopladelige.
- Bland ikke gamle batterier med nye.
- Fjern opbrugte batterier.
- Kast de opbrugte batterier i de dertil beregnede opsamlingsbeholdere med henblik på genanvendelse af brugte batterier.



## BEMÆRKNINGER OM BATTERIET

Opladning af batteriet må kun foretages og overvåges af voksne.  
Lad aldrig dine børn lege med batteriet.

### OPLADNING AF BATTERIET

- Oplad batteriet ved at følge anvisningerne vedlagt batteriopladeren og aldrig i mere end 24 timer.
- Genoplad batteriet, så snart køretøjet begynder at miste hastighed, for således at undgå at det beskadiges.
- Hvis køretøjet ikke anvendes i længere tid, skal du huske at genoplade batteriet og at frakoble det fra anlægget; foretag genopladning mindst hver tredje måned.
- Batteriet må ikke vendes på hovedet under genopladningen.
- Glem ikke batteriet under opladning! Kontroller det regelmæssigt.
- Brug kun den medfølgende batterioplader og det originale PEG PEREGO batteri.
- Batteriet er forseglet og har ikke behov for vedligeholdelse.
- Fjern ikke batteriladeren fra stikkontakten ved at trække i kablet.
- Flyt ikke legetøjet ved at trække i batteriladerens kabel.
- Tildæk ikke batteriladerens kabel. Herved undgås overophedning.
- Placer ikke kablet og/eller batteriet på varme overflader.
- Vær opmærksom på hvor og hvordan kablet op rulles for at undgå beskadigelse eller påvirkning af dets funktion.

### PAS PÅ!

- BATTERIET INDEHOLDER GIFTIGE OG ÆTSENDE STOFFER.
- FORETAG INGEN INDGREB PÅ DET.
- Batteriet indeholder syrebaserede elektrolytter.
- Foretag ikke nogen direkte sammenkobling af batteriets terminalpunkter og undgå at det udsættes for hårde stød: Der er fare for eksplosion og/eller brand.
- Batterier danner gas under opladningen. Oplad batteriet på et godt ventileret sted og langt væk fra varmekilder og brændbare stoffer.
- Når batteriet er opbrugt, skal det fjernes fra køretøjet.
- Det frarådes at holde batteriet op mod tøj; der kunne opstå skader.
- Benyt kun den anbefalede type batterier eller akkumulatører.

### HVIS DER FOREKOMMER EN LÆKAGE

Beskyt øjnene; undgå direkte kontakt med elektrolytten; beskyt hænderne.  
Anbring batteriet i en plastikpose og følg anvisningerne vedrørende bortskaffelse af batterier.

### HVIS HUD ELLER ØJNE KOMMER I KONTAKT MED ELEKTROLYTTEN

Vask det ramte område med rigelige mængder rindende vand.  
Henvend dig straks til en læge.

### HVIS ELEKTROLYTTEN KOMMER I MUNDEN

Skyl munden grundigt og spyt ud.  
Henvend dig straks til en læge.

## VEDLIGEHOVELSE OG BEHANDLING AF KØRETØJET

- Fjern ikke eller forsøg ikke selv at reparere køretøjet. Kontakt et autoriseret Peg Perego servicecenter.
- Det anbefales ikke at efterlade legetøjet i miljøer med en temperatur på under frysepunktet. Hvis det bruges uden først at sørge for, at temperaturen er over frysepunktet, kan det forårsage ubodelige skader på motor og batterier.
- Kontroller køretøjets tilstand regelmæssigt, specielt hvad angår det elektriske anlæg, stikforbindelserne, beskyttelsesplader og batteriopladeren. Hvis du finder defekter, må dette elektriske køretøj og batteriopladeren ikke anvendes.
- Frakobl batteriladeren i forbindelse med rengøring, vedligeholdelse eller andre former for indgreb i produktet.
- Ved reparationer må der kun anvendes originale PEG PEREGO reservedele.
- PEG PEREGO påtager sig intet ansvar i tilfælde af indgreb på det elektriske anlæg.
- Efterlad ikke batterierne eller køretøjet i nærheden af varmekilder, som f.eks. varmeapparater, åbne ildsteder osv.
- Beskyt køretøjet imod vand, regn, sne osv.; hvis det anvendes på sand eller i mudder kan det forårsage skader på trykknapper, motorer og reduktionsgear.
- Smør regelmæssigt (med en let olie) de bevægelige dele som f.eks. lejer, rat osv.
- Køretøjets overflader kan rengøres med en fugtig klud og - om nødvendigt - med almindelige milde rengøringsmidler til husholdningen.
- Rengøringen må kun udføres af voksne.
- Demonter aldrig nogen af køretøjets mekaniske dele eller motoren, med mindre dette er godkendt af PEG PEREGO.

## REGLER FOR SIKKER KØRSEL

Af hensyn til barnets sikkerhed: Læs og følg de nedenfor anførte anvisninger omhyggeligt, før køretøjet sættes igang:

- Lær dit barn, hvordan køretøjet bruges på den rigtige måde for en sikker og sjov køretur.
- Legetøjet kræver en vis behændighed, og skal anvendes med forsigtighed for at undgå fald eller sammenstød, der kan medføre skader på brugeren eller tredjeparter.
- Før kørslen starter, bør du kontrollere, at der ikke er ting eller personer i vejen.
- Kør med hænderne på styret/rattet og hold altid øje med vejen fremad.
- Brems op i tide for at undgå at køre ind i noget.

**VIGTIGT!** Produktet er udstyret med et bremsesystem, der kræver, at en voksen viser barnet den korrekte brug.

### 2. kørselshastighed (hvis denne findes)

Det tilrådes kun at bruge den 1. kørselshastighed i begyndelsen. Før 2. hastighed aktiveres, skal du sikre dig, at barnet har lært, hvordan styret/rattet anvendes korrekt, og at det har lært 1. kørselshastighed, bremsens funktion og køretøjets funktioner godt at kende.

### PAS PÅ!

- Kontroller at alle sikringsringene/møtrikker til fastspænding af hjulene er spændt godt fast.
- Hvis køretøjet under brug bliver overbelastet, som det kan ske ved kørsel på blødt sand, mudder eller meget løst terræn, aktiveres overbelastningsafbryderen, som frakobler strømmen. Strømforsyningen tilkobles igen efter nogle sekunder.

**SJOV LEG UDEN AFBRYDELSER:** Hav altid et ekstra sæt opladede batterier klar til brug.

## PROBLEMER?

### VIRKER KØRETØJET IKKE?

- Kontroller om der er frakoblede kabler på pladen under acceleratoren.
- Kontroller om acceleratortryknappen virker; i modsat fald udskift den.
- Kontroller om batteriet er tilkoblet det elektriske anlæg.

### ER DER INGEN STRØM PÅ KØRETØJET?

- Oplad batterierne. Hvis problemet fortsætter efter opladningen, skal batterierne og opladeren efterses hos servicecenteret.

## SERVICECENTER

PEG PEREGO yder en service efter købet, enten direkte eller via et netværk af autoriserede værksteder med henblik på eventuelle reparationer eller udskiftninger samt salg af originale reservedele.

Besøg vores hjemmeside for at kontakte et servicecenter <http://www.pegperego.com>

Ved enhver henvendelse er det nødvendigt at have det serienummer, der svarer til produktet. Du kan finde serienummeret på siden, der drejer sig om reservedele.

## REKLAMATIONSRET

Der er to års reklamationsret på køretøjet. Reklamationsretten dækker alle køretøjets dele ved normal og korrekt brug. Læs derfor brugsanvisningen nøje, inden køretøjet tages i brug. Udfyld skemaet nederst og gem brugsanvisningen sammen med købsbon til brug ved reklamation.

### Procedure ved reklamation:

Ved evt. fejl og mangler bør du altid henvende dig, hvor køretøjet er købt. Af hensyn til vores løbende kvalitetssikring er det vigtigt, at du ved henvendelse har nedenstående oplysninger om køretøjet klar. Såfremt reklamationen ikke kan klares pr. telefon, skal køretøjet sendes til:

**Maki A/S**  
**Haarupvej 22D**  
**8600 Silkeborg**  
**Denmark**  
**Tlf.nr: +45 44476603**  
**Mobilnr: +45 40304228**  
**E-mail: [service@maki.dk](mailto:service@maki.dk)**  
**Web: [www.maki.dk](http://www.maki.dk)**

Du er naturligvis også velkommen til at kontakte Maki Service

Køretøjer tages kun til reparation efter forudgående aftale. Køretøjer, der fremsendes uden forudgående aftale, vil blive afvist.

Skema til brug ved reklamationer :

Navn:

---

Adresse:

---

Postnr./by:

---

Kontaktperson:

---

Tlf.nr.:

---

### Oplysninger på køretøjet:

Produktionskode (stregkodenr.):

---

Produktionsdato:

---

Kontrolnr. ("Controllo")

---

Købsdato:

---

Reklamationens art:

---

---

---

---

Med venlig hilsen  
Peg Perego S.p.A. / Maki A/S

## PAS PÅ!

MONTERINGSARBEJDET MÅ KUN FORETAGES AF VOKSNE. VÆR FORSIGTIG MENS KØRETØJET TAGES UD FRA DETS EMBALLAGE. ALLE SKRUER OG SMÅDELE BEFINDER SIG I EN POSE INDEN I EMBALLAGEN. BATTERIET ER MULIGVIS ALLEREDE INDSAT I KØRETØJET.

Benyt ikke legetøjet, hvis det viser sig at være beskadiget ved åbning af emballagen. Kontakt salgsstedet eller servicecenteret. Hold øje med børn i forbindelse med monteringen pga. små dele (fare for indtagelse) og de tilhørende plastposer (fare for kvælning). Benyt en kærv- og en stjerneskruetrækker samt hammer og tang i forbindelse med montering af legetøjet.

## MONTERING

- Forbered de to baghjul (de bredeste) ved at trykke fælgen på plads på ydersiden. Kontrollér, at dækmønsteret vender rigtigt (se figuren).
- Tryk de to krydsdrev på plads i hjulene.
- Vend rammen om. Sæt de to baghjul ind i rammen ved at lade dem glide ind på akslen. Hold fælgen på ydersiden som vist i figuren.
- Indsæt følgende på hver side af akslen i den nævnte rækkefølge: en stor spændeskive af plast, en lille spændeskive af metal og en møtrik. Fastgør hjulene ved at fastspænde møtrikkerne samtidigt med de to medfølgende nøgler.
- Fastgør de to ratgreb til ratstammen ved hjælp af de to medfølgende skruer.
- Tryk de to forreste støddæmpere fast som vist i figuren (BEMÆRK: Højre (DX) og venstre (SX) er angivet på delenes inderside).
- Forbered forhjulene ved at indsætte fælgen (sørg altid for, at dækmønsteret vender rigtigt), og monter de resterende to drev.
- Indsæt følgende på ratgrebene i den nævnte rækkefølge: en stor spændeskive af metal, et hjul med fælgen på ydersiden, en stor spændeskive af plast, en lille spændeskive af metal og møtrikken. Fastspænd med den medfølgende nøgle. Gentag indgrebet på det andet forhjul.
- Tryk de fire propper i hjulkapslerne på plads på hjulene.
- Vend den bageste del af karrosseriet om, og tryk de to højre (DX) og venstre (SX) sidedele på plads som vist i figuren.
- Fastgør delene med de medfølgende skruer.
- Sæt de to små rør med fjedre ind i de respektive åbninger, mens fjedrene holdes sammenpresset, indtil de er fastgjort korrekt.
- Monter den bageste del af karrosseriet på rammen ved først at indsætte rørene og fastgøre karrosseriet med krogene.
- Anbring produktet på siden, og fastgør karrosseriet med de fire medfølgende skruer (to pr. side) som vist i figuren.
- Tryk gearstangen på plads.
- Slut batteristikket til stikket i det elektriske system.
- Placer sæderne ved først at indsætte den bageste krog i rammen og fastgøre dem ved at dreje den forreste sikkerhedskrog.
- Udsnit A viser et åbent sæde, og udsnit B viser et fastlåst sæde.
- Stik enderne af sikkerhedsselerne ind i de to hulrum på sæderne som vist i figuren.
- Fastgør de to sikkerhedsseler til køretøjet ved hjælp af skrueerne. Sørg for, at teksten vender korrekt.
- Forbind rattets to dele (rat og ringmøtrik under rattet) ved at trykke dem sammen.
- Montering af horn:
  - Indsæt fjederen.
  - Fjern plastflgen fra lydmodulet. Lydmodulet indeholder allerede tre LR44 batterier og er klart til brug.
  - Indsæt lydmodulet, så den perforerede side vender nedad.
- Tryk proppen og rammen på plads midt på rattet.
- Monter rattet, mens ratstangen holdes fast med den anden hånd. Sørg for, at hullerne på rattet passer sammen med hullerne på ratstangen. Fastgør det herefter med den medfølgende skrue og møtrik.
- Sæt klistermærker på motorhjelmene ved at følge anvisningerne i den vedlagte brugsanvisning. Indsæt den forreste kåbe, og fastgør den med de to medfølgende skruer.
- Tryk sidespejlene sammen, og fastspænd dem med de medfølgende skruer.
- Klæb det sølvfarvede klistermærke fast indvendigt på spejlene, og fastgør dem til

køretøjet med de to skruer.

- Fasthægt de to bageste styrtbøjler.
- Fasthægt den centrale lygte forrest på køretøjet.
- Fasthægt de forreste sidelygter.
- Klæb de sølvfarvede klistermærker fast i sæderne til lygterne og blinklysene. Fasthægt lygterne og blinklysenes glas.
- Pak radioen ud af emballagen. Løsn lågen på batterirummet. Indsæt to AA batterier på 1,5 V (medfølger ikke) i det respektive sæde. Overhold polariteten. Luk herefter lågen til batterirummet igen, og fastspænd den.
- Indsæt ledningen til antennen og radioen i det respektive sæde på instrumentbrættet, og sørg for, at delene vender rigtigt som vist i figuren.

## KARAKTERISTIKA OG BRUG AF KØRETØJET

- A: HANDSKERUM  
B: FM-RADIO. En ægte transportabel bilradio med selvstændig funktion.  
C: SPEEDER OG ELEKTRISK BREMSE. Bremsen aktiveres automatisk, når foden fjernes fra speederen.  
HORN. Køretøjet er udstyret med horn.
- Benyt tasten 3 for at tænde radioen. Benyt tasten 4 for at slukke den. Benyt tasten 5 for automatisk at søge og skifte frekvenser. Benyt tasten 6 for at tilbagestille frekvensen. Frekvensen gemmes ikke, når radioen slukkes. Benyt håndtaget 2 til at justere lydstyrken. Hold tasten SET trykket nede, og tryk samtidigt på tasterne HR og MIN for at justere uret. Radioen er udstyret med AUX-indgang (I) til tilslutning af MP3-udstyr.
- Udløsning af sikkerhedsseler: 1 – Tryk ind mod midten, og tryk samtidig på knappen. 2 – Udløs.
- GEARSTANG: I: 1. gear. 2: 2. gear. R: bakgear. ADVARSEL: Når køretøjet fjernes fra emballagen, kan køretøjet kun køre i 1. gear og bakgear. Følg fremgangsmåden i figur 38 for at benytte 2. gear.
- Løsn skruen i stoppet for 2. gear. Drej stoppet til den næste position. Fastspænd stoppet på ny. Herefter kan alle gear benyttes.

## UDSKIFTNING AF LR44 BATTERIER

- Hornet virker med 3 knapcelle LR44 batterier i lydmodulet. For at udskifte dem låses lågen og hornets dække op ved at trykke på fastgøringsknapperne under rattet. Tag lydmodulet ud og løsn skruen i dækket i batteriholderen.
- Fjern de brugte batterier og udskift dem med nye batterier af samme type. Kontrollér at polariteten er korrekt. Saml alle delene igen.

## UDSKIFTNING AF BATTERIET

PAS PÅ! TEGNINGERNE AF BATTERIERNE ER KUN VEJLEDENDE. DIT BATTERI KAN EVENTUELT SE ANDERLEDES UD END DEN VISTE MODEL. DETTE HAR DOG INGEN INDFLYDELSE PÅ DEN VISTE RÆKKEFØLGE VED UDSKIFTNING OG OPLADNING.

- Fjern sæderne for at få adgang til batterirummet. Frakobl batteriets forsyningsstik.
- Løsn batteristoppets to skruer, og fjern batteristoppet som vist i figuren. Fjern batteriet.
- Indsæt det nye batteri med batteristoppet, og fastgør det med de to skruer. Slut batteristikkene til stikkene i det elektriske system. Sæt sæderne på plads, og fastgør dem.

## OPLADNING AF BATTERIET

PAS PÅ! GENOPLADNING AF BATTERIERNE OG ETHVERT ANDET INDGREB PÅ DET ELEKTRISKE ANLÆG MÅ KUN UDFØRES AF VOKSNE. BATTERIET KAN GENOPLADES UDEN AT TAGE DET UD AF LEGETØJET.

- Sæt batteriladerens stik i en stikkontakt som beskrevet i den respektive brugsanvisning. Slut stikket B til stikket C i batteriladeren.
- Kobl batteriladeren fra stikkontakten efter opladningen, og kobl herefter stikket C fra stikket B.
- Slut batteristikkene til stikkene i det elektriske system. Indsæt batteristoppet. Husk altid at lukke og fastgøre efter indgrebet.

**Kiitos, että valitsit PEG PEREGO® -tuotteen. PEG PEREGO on vienyt lapsia ulos jo 60 vuoden ajan. Vastasyntyneet vauvissa, sitten rattaissa ja vielä myöhemmin akkukäyttöisissä ja poljettavissa leikkiajoneuvoissa.**

**Tutustu sivustollamme koko tuotevalikoimaamme, löydät uutuudet ja muita tietoja Peg Perego -maailmasta**

[www.pegperego.com](http://www.pegperego.com)

**Peg Perego S.p.A.** on yritys, jonka laadunhallintajärjestelmän on sertifiointu **TÜV Italia Srl** standardin ISO 9001 mukaisesti. Sertifiointi antaa asiakkaille ja kuluttajille takuun yrityksen läpinäkyvyydestä ja luottamusta sen toimintatapaan.

## TÄRKEITÄ TIETOJA

Lue tämä käyttöohje huolellisesti, jotta tutustut mallin käyttöön ja voit opettaa lapsen ajamaan oikein, turvallisesti ja mukavasti. Säilytä käyttöohje vastaisen varalle.

Jos luovutat tuotteen toiselle henkilölle, varmista että ohjekirja seuraa sen mukana.

Ennen ajoneuvon ensimmäistä käyttöä akkua on ladattava 18 tuntia. Tämän menettelyn laiminlyöminen saattaa aiheuttaa akulle pysyviä vaurioita.

- Ikä 3 +**
- Sallittu maksimipaino 60 kg**
- Kaksipaikkainen ajoneuvo
- 1 ladattava, suljettu lyijyakku 12V 12Ah
- 2 vetävää pyörää
- 2 moottoria 230W
- Ykkösvaihteen nopeus 3,6 km/h
- Kakkösvaihteen nopeus 7,3 km/h
- Peruutusvaihteen nopeus 3,6 km/h

Älä ylitä 60 kg:n sallittua kokonaismaksimipainoa. Painorajoituksen on laskettu matkustajat ja mahdollinen kuorma.

Peg Perego pidättää oikeuden tehdä teknisistä tai tuotannollisista syistä malleihin ja tämän julkaisun tietoihin muutoksia milloin tahansa.

## VAATIMUSTENMUKAISUUSVAKUUTUS

CE-merkillä varustettu tuote, joka on suunniteltu ja hyväksytty soveltuviin EU-direktiivien mukaan ja joka on tarkoitettu kyseiset määräykset täytäntöönpanneille markkinoille ja maihin.

### TUOTTEEN NIMI

Polaris SLINGSHOT

### TUOTTEEN TUNNISTUSKOODI

IGOD0094

### VIITENORMIT (alkuperä)

Directive on the safety of toys 2009/48/EC  
Standard EN 71-1 + EN 71-2  
Standard EN 71-3  
Standard EN 62115

Directive on the electromagnetic compatibility  
1999/5/CE or RED 2014/53/UE  
Standard EN 55014  
Standard EN 55022  
Standard EN 61000

EN 60825-1 - Safety of laser products

Directive on WEEE - RAEE 2003/108/EC  
Directive on batteries and accumulator 2008/103/EC  
Directive on RoHS 2011/65/UE - EN 50581:2012  
Reg. (CE) n.1907/2006 (Reach) allegato XVII-51 &52  
phthalates in toys

Ei vastaa tieliikennesääntöjä eikä siis voi ajaa yleisillä teillä.

## VAATIMUSTENMUKAISUUSVAKUUTUS

Peg Perego S.p.A. vakuuttaa omalla vastuullaan, että kyseinen tuote on käynyt läpi sisäiset testit ja että se on tyyppihyväksytty voimassa olevien määräysten mukaisesti ulkopuolisissa, riippumattomissa laboratorioissa.

### AIKA JA PAIKKA

Italia - 30. 05. 2017

Peg Perego S.p.A.  
via A. De Gasperi, 50  
20862 - Arcore (MB) - ITALIA

## TURVALLISUUSMÄÄRÄYKSET

Leikkikalumme vastaavat Euroopan leluja koskevia turvallisuusmääräyksiä (Euroopan neuvoston säätämät turvallisuusvaatimukset) sekä "U.S. Consumer Toy Safety Specification"-määräyksiä. Ne ovat lisäksi saaneet lelujen turvallisuusviranomaisten hyväksynnän direktiivin 2009/48/EY mukaisesti. Ne eivät vastaa tieliikennesääntöjä eikä niillä siis voi ajaa yleisillä teillä.

- **VAROITUS!** Tämä lelu ei sovellu alle 3-vuotiaille lapsille sen suuren nopeuden vuoksi.
- **HUOMAA!** Ei sovellu alle 3-vuotiaille lapsille. Sisältää pieniä osia, jotka voivat nieltyinä tai hengitysteihin joutuessaan aiheuttaa tukehtumisen.
- **VAROITUS!** ÄLÄ KOSKAAN KÄYTÄ lelua yleisillä teillä.
- **HUOMIO!** Ajoneuvon käyttäminen julkisilla teillä tai vesiteiden tai uima-altaiden läheisyydessä tai ahtaissa tiloissa voi aiheuttaa tapaturmavaaran käyttäjälle ja/tai sivullisille. Aikuisen täytyy aina valvoa käyttöä.
- Lasten on aina pidettävä jalkineita ajoneuvon käyttämisen aikana.
- Ajoneuvon käytön aikana on varottava, etteivät lapset laita käsiä, jalkoja tai muita kehon osia, vaatteita tai muita esineitä lähelle liikkuvia osia.
- Älä koskaan kastele ajoneuvon osia, kuten moottoria, järjestelmiä, painikkeita jne.
- Älä käytä ajoneuvon läheisyydessä bensiiniä tai muita tulenarkoja aineita.
- Ajoneuvoa saa käyttää vain yksi lapsi kerrallaan, ellei ajoneuvo kuulu kaksipaikkaisten ajoneuvojen luokkaan.

## SÄHKÖ - JA ELEKTRONIIKKALALAITEROMUDIREKTIIVI WEEE (vain EU)

- Kun tuotteen käyttöikä on päättynyt, se luokitellaan WEEE-jätteeksi eikä sitä siis saa hävittää kotitalousjätteen tavoin, vaan se on toimitettava erilliskeräykseen.
- Toimita jäte asianmukaiseen keräykseen.
- Tuotteen elektronisissa osissa olevat vaaralliset aineet saattavat aiheuttaa vaaraa henkilöiden terveydelle ja ympäristölle, ellei tuotteita hävitetä asianmukaisella tavalla.
- Jätessäillön yli vedetty rasti osoittaa, että tuote on toimitettava erilliskeräykseen.



## AKUN HÄVITTÄMINEN

- Suojele sinäkin ympäristöä.
- Älä heitä käytettyä akkua kotitalousjätteisiin.
- Toimita se käytettyjen akkujen keräyskeskukseen tai erikoisjätteiden keräyskeskukseen. Kysy tietoja paikallisilta viranomaisilta.



## PARISTOJA 1,5 V - LR44 KOSKEVIA HUOMAUTUKSIA

Aikuisen tulee asentaa paristot tai valvoa niiden asentamista. Älä anna lasten leikkiä paristoilla.

- Paristot saa vaihtaa vain aikuinen.
- Käytä vain valmistajan mainitsemaa paristotyyppiä.
- Noudata polariteettiä +/-
- Älä aiheuta syöttöliitinten oikosulkuja, se aiheuttaa tulipalo- tai räjähdysvaaran.
- Poista aina paristot, kun lelu on pitkään käyttämättä.
- Älä heitä paristoja tuleen.
- Älä koskaan yritä ladata paristoja, elleivät ne ole ladattavaa tyyppiä.
- Älä sekoita keskenään vanhoja ja uusia paristoja.
- Poista tyhjät paristot.
- Toimita tyhjät paristot käytettyjen paristojen kierrätykseen.



## AKKUA KOSKEVIA HUOMAUTUKSIA

Aikuisen tulee ladata akku tai valvoa sen lataamista. Älä anna lasten leikkiä akulla.

## AKUN LATAAMINEN

- Ei sovellu alle 12 kuukauden ikäisten lasten käyttöön toiminnallisten ominaisuuksien vuoksi.
- Lataa akku aina ajoissa, heti kun ajoneuvon nopeus alkaa hidastua. Näin vältät sen vahingoittumisen.
- Jos ajoneuvo on pitkään käyttämättä, muista ladata akku ja pitää se kytkettynä irti järjestelmästä. Lataa akku vähintään kolmen kuukauden välein.
- Akkua ei saa ladata ylösalaisin.
- Älä unohda akkua lataukseen! Tarkista säännöllisesti.
- Käytä vain toimitettua laturia ja alkuperäistä PEG PEREGO -akkua.
- Akku on suljettu ja huoltovapaa.
- Älä irrota akkualturi pistorasiasta johdosta vetämällä.
- Älä siirrä lelua akkualturin johdosta vetämällä.
- Älä peitä akkualturin johtoa, ettei se ylikuumene.
- Älä aseta johtoa ja/tai akkua kuumalle pinnalle.
- Kiinnitä huomiota siihen, miten ja missä kelaat johdon, ettet vaurioita sitä tai heikkennä sen toimintaa.

## HUOMIO

- **AKKU SISÄLTÄÄ MYRKYLLISIÄ, SYÖVYTTÄVIÄ AINEITA.**
- **ÄLÄ PEUKALOI SITÄ.**
- Akku sisältää happopohjaisia elektrolyyttejä.
- Älä anna akun liittimien joutua keskenään suoraan kosketukseen, vältä kovia iskuja: tulipalo- ja/tai räjähdysvaara.
- Lataamisen aikana akussa muodostuu kaasua. Lataa akku hyvin tuuletetussa tilassa, etäällä lämmönlähteistä ja tulenarosta aineista.
- Tyhjä akku täytyy poistaa ajoneuvosta.
- Vältä akun sijoittamista vaatteiden päälle, ne saattavat vahingoittua.
- Käytä ainoastaan suositeltuja paristo- tai akkutyyppisiä.

## JOS AKKU VUOTAA

Suojaa silmät. Vältä suoraa kosketusta akkuhapon kanssa.  
Suoja kädet. Laita akku muovikassiin ja noudata akkujen hävittämistä koskevia ohjeita.

## JOS IHO TAI SILMÄT JOUTUVAT KOSKETUKSIIN AKKUHAPON KANSSA

Pese kohta runsaalla, juoksevalla vedellä.  
Ota välittömästi yhteys lääkäriin.

## JOS AKKUHAPPOA JOUTUU NIELUUN

Huuho suu ja sylje.  
Ota välittömästi yhteys lääkäriin.

## AJONEUVON HUOLTO JA KUNNOSSAPITO

- Älä pura tai yritä korjata ajoneuvoa itse. Ota yhteyttä valtuutettuun Peg Perego -huoltoliikkeeseen.
- Ei ole suositeltavaa jättää leikkikaluja tilaan, jonka lämpötila voi laskea nollan alapuolelle. Leikkikalun käyttäminen ennen kuin sen lämpötila on nollan yläpuolella voi aiheuttaa moottorille ja akuille pysyviä vaurioita.
- Tarkista ajoneuvon kunto säännöllisesti, erityisesti sähköjärjestelmä, pistokkeiden liittimet, suoja- ja laturit. Jos havaitset vian, sähköistä ajoneuvoa ja laturia ei saa käyttää.
- Irrota akkualturi tuotteesta ennen tuotteen puhdistusta, huoltoa tai muuta käsittelyä.
- Korjauksiin saa käyttää vain alkuperäisiä PEG PEREGO -varaosia.
- PEG PEREGO ei vastaa vahingoista, mikäli sähköjärjestelmään on koskettu.
- Älä jätä ajoneuvon akkua lähelle lämmönlähteitä, kuten lämpöpatteria, takkaa tms.
- Suojaa ajoneuvo vedeltä, sateelta, lumelta jne. Ajoneuvon käyttäminen hiekassa tai mudassa voi aiheuttaa vahinkoa painikkeille, moottorille ja välityspyörästöille.
- Voitele säännöllisesti (kevyellä öljyllä) liikkuvat osat, kuten laakerit, ohjaukset jne.
- Ajoneuvon pinnat voidaan puhdistaa kostealla liinalla ja tarvittaessa kotitalouden puhdistusaineilla, jotka eivät ole hankaavia.
- Vain aikuiset saavat suorittaa puhdistustoimenpiteet.
- Älä koskaan pura ajoneuvon tai moottorin mekanismeja ilman PEG PEREGOn valtuutusta.

## SÄÄNNÖT TURVALLISTA AJOA VARTEN

Lapsen turvallisuuden takaamiseksi: lue seuraavat ohjeet ja noudata niitä tarkkaan ennen ajoneuvon käynnistämistä.

- Opetä lapsi käyttämään ajoneuvoa oikein, jotta hän osaa ajaa turvallisesti ja pitää hauskaa.
- Lelua täytyy käyttää varoen, sen käyttäminen vaatii taitoa. Vältä putoamista tai törmäämistä, joka voi aiheuttaa vahinkoa käyttäjälle tai muille henkilöille.
- Varmista ennen liikkeelle lähtöä, että reitti on vapaa henkilöistä ja muista esteistä.
- Kädet täytyy aina pitää ohjaustangolla/-pyörällä ja on aina katsottava eteenpäin.
- Jarruta aina ajoissa törmäysten välttämiseksi.

**HUOMIO!** Tuotteessa on jarrutusjärjestelmä, jonka käyttäminen edellyttää, että aikuinen on opettanut lapselle miten on toimittava.

### TOINEN NOPEUS (mallikohtainen)

Aluksi on suositeltavaa käyttää ensimmäistä vaihdetta. Ennen toisen vaihteen kytkemistä tai hyvin varmistettava, että lapsi on oppinut käyttämään oikein ohjaustankoa/-pyörää, ensimmäistä vaihdetta, jarrua, ja että hän on tottunut käyttämään ajoneuvoa.

### HUOMIO!

- Tarkista, että kaikki pyörien suojailevyt ja kiinnitysmutterit ovat kunnolla paikoillaan.
- Jos ajoneuvo joutuu ylikuormitustilanteeseen, kuten pehmeässä hiekassa, mudassa tai hyvin epätasaisella maaperällä, ylikuormituskytkin katkaisee tehon välittömästi. Tehon syöttö jatkuu muutaman sekunnin kuluttua.

HUVIA ILMAN KESKEYTYSTÄ: Pidä vara-akku ladattuna käyttöä varten.

## ONGELMIA?

### EIKÖ AJONEUVO TOIMI?

- Varmista, että kaasupolkimen alla ei ole irronneita johtoja.
- Tarkista kaasupainikkeen toiminta ja tarvittaessa vaihda se.
- Tarkista, että akku on kytketty sähköjärjestelmään.

### EIKÖ AJONEUVOSSA OLE TEHOA?

- Lataa akut. Jos ongelma toistuu lataamisen jälkeen, anna huoltoliikkeen tarkistaa akku ja laturi.

## HUOLTO

PEG PEREGO tarjoaa myynnin jälkeisen huoltopalvelun, joko suoraan tai valtuutettujen huoltokeskusten verkon kautta, mahdollisia korjauksia tai vaihtoja sekä alkuperäisten varaosien hankkimista varten.

Voit ottaa yhteyttä huoltoon sivustollamme <http://www.pegpereo.com>

Asioimista varten on tunnettava tuotteen sarjanumero. Sarjanumero löytyy varaosia koskevalta sivulta.

## REKLAMAATIO-OIKEUS

Ajoneuvoon liittyvä reklamaatio-oikeus on kaksi vuotta. Reklamaatio-oikeus kattaa ajoneuvon kaikki osat normaalin ja oikean käytön yhteydessä. Lue sen vuoksi käyttöohje huolellisesti ennen ajoneuvon käyttöönottoa. Täytä alla oleva lomake ja säästä käyttöohje sekä ostokuitti mahdollista reklamaatiotapausta varten.

### Menettelyohje reklamaatiotapauksessa:

Mikäli ajoneuvoon on virheitä tai puutteita, ota yhteyttä ostopaikkaan. Jatkuvan laadunvarmistuksen kannalta on tärkeää, että osaat kertoa alla olevat ajoneuvoa koskevat tiedot ottaessasi yhteyttä ostopaikkaan.

Mikäli reklamaatiota ei voida selvittää puhelimitse, ajoneuvo lähetetään seuraavaan osoitteeseen:

### ISOJOEN KONEHALLI OY

KESKUSTIE 26

KAUHAJOKI 61850

Phone: +358 20 132 3280

Fax: +358 20 132 3257

[www.ikh.fi](http://www.ikh.fi) <<http://www.ikh.fi>>

Voit luonnollisesti myös ottaa yhteyttä Maki Serviceen ([service@maki.dk](mailto:service@maki.dk)).

Ajoneuvot vastaanotetaan korjattaviksi ainoastaan, kun asiasta on sovittu etukäteen. Emme ota vastaan ajoneuvoja, joiden lähetyksestä ei ole sovittu etukäteen.

Reklamaatiotapauksissa käytettävä lomake:

Nimi: \_\_\_\_\_

Osoite: \_\_\_\_\_  
\_\_\_\_\_

Postinumero/postitoimipaikka: \_\_\_\_\_

Yhteyshenkilö: \_\_\_\_\_

Puhelinnumero: \_\_\_\_\_

### Ajoneuvon tiedot:

Tuotekoodi (viivakoodinumero): \_\_\_\_\_

Valmistuspäivä: \_\_\_\_\_

Tarkistusnumero ("Controllo"): \_\_\_\_\_

Ostopäivä: \_\_\_\_\_

Reklamaation syy \_\_\_\_\_  
\_\_\_\_\_  
\_\_\_\_\_  
\_\_\_\_\_

Ystävällisin terveisin

Peg Pèrego S.p.A. / Maki A/S

## ASENNUSOHJEET

### HUOMIO

VAIN AIKUISET SAAVAT SUORITTAA ASENNUSTOIMENPITEET. OLE VAROVAINEN PURKAESSASI AJONEUVOA PAKKAUKSESTA.

KAIKKI RUUVIT JA PIKKUOSAT OVAT PAKKAUKSEN SISÄLLÄ OLEVASSA PUSSISSA. AKKU SAAJTAA JO OLLA ASENNETTU TUOTTEeseen.

Älä käytä lelua, jos se vaikuttaa vaurioituneelta avattuasi pakkauksen. Ota yhteyttä myyntipisteeseen tai soita huoltoliikkeeseen.

Pidä lapset etäällä asennuksen aikana pienten osien (nielemisvaara) ja niitä sisältävien muovipussien (tukehtumisvaara) aiheuttamien vaarojen vuoksi. Tarvitset lelun asennukseen talta- ja ristipäisen ruuvimeisselin, vasaran ja pihdit.

### ASENNUS

- 1 • Valmistele kaksi takapyörää (leveät) painamalla vanteet paikoilleen pyörien ulkopuolelle. Varmista kulutuspuoleen oikea suunta (katso kuva).
- 2 • Paina kaksi ristiaukkoista napaa paikoilleen pyörien sisäpuolelle.
- 3 • Käännä runko ylösalaisin. Aseta kaksi takapyörää runkoon työntämällä ne akseliin, niin että vanteet jäävät ulkopuolelle kuvan mukaan.
- 4 • Aseta akselin kummaltakin puolelta järjestyksessä seuraavat osat: yksi suuri muovialuslaatta, yksi pieni metallialuslaatta ja yksi mutteri. Kiinnitä pyörät ja kiristä kaksi mutteria samanaikaisesti kahdella mukana toimitetulla avaimella.
- 5 • Kiinnitä kaksi ohjausvartta ohjaustankoon kahdella mukana toimitetulla ruuvilla.
- 6 • Paina kaksi etuiskunvaimenninta paikoilleen kuten kuvassa (HUOMAA kappaleiden sisällä olevat merkinnät oikea DX ja vasen SX).
- 7 • Valmistele etupyörät asettamalla vanteet paikoilleen (tarkista aina kulutuspuoleen oikea suunta) ja asentamalla kaksi jäljelle jäänyttä napaa niiden sisälle.
- 8 • Työnnä ohjausvipuihin järjestyksessä seuraavat osat: yksi suuri metallialuslaatta, yksi pyörä pitämällä vanne ulkopuolella, yksi suuri muovialuslaatta, yksi pieni metallialuslaatta ja mutteri. Kiristä mukana toimitetulla avaimella. Toista toimenpide toiselle etupyörälle.
- 9 • Paina neljä pyörännavan tulppaa pyöriin.
- 10 • Käännä takakori ympäri ja asenna oikea DX ja vasen SX sivulevy painamalla paikoilleen kuvan mukaan.
- 11 • Kiinnitä levyt mukana toimitetuilla ruuveilla.
- 12 • Työnnä kaksi jousilla varustettua putkea niille tarkoitettuihin aukkoihin. Pidä jousia painettuina, kunnes ne kiinnittyvät täydellisesti.
- 13 • Asenna takakori runkoon asettamalla ensin putket paikoilleen ja kiinnittämällä se kiinnittimillä.
- 14 • Aseta ajoneuvo kyljelleen ja kiinnitä kori neljällä mukana toimitetulla ruuvilla (2 / puoli) kuvan mukaan.
- 15 • Paina vaihdekeppi paikalleen.
- 16 • Kytke akun liitin sähköjärjestelmän liittimeen.
- 17 • Aseta istuimet paikoilleen asettamalla takakiinnitin runkoon. Kiinnitä ne kääntämällä etummaista turvakiinnintä.
- 18 • Kohdassa A istuin on auki, kohdassa B istuin on lukittu.
- 19 • Aseta turvavöiden päät istuinten kahteen aukkoon kuvan mukaan.
- 20 • Kiinnitä kaksi vyötä ajoneuvoon ruuveilla. Varmista, että kirjoitukset asettuvat oikeaan suuntaan.
- 21 • Paina ohjauspyörän kaksi osaa (ohjauspyörä ja ohjauspyörän alarengas) yhteen.
- 22 • Äänitorven asennus:
  - 1 - Aseta jousi paikalleen.
  - 2 - Poista muovikieli äänimoduulista. Äänimoduulissa on jo kolme LR44-paristoa, joten se on käyttövalmis.
  - 3 - Aseta äänimoduuli reikäpuoli alaspäin.
- 23 • Paina tulppa ja kehys ohjauspyörän keskelle.
- 24 • Pidä ohjauspyörän tankoa paikallaan toisella kädelläsi ja asenna ohjauspyörä. Aseta ohjauspyörän reiät kohdakkain ohjauspyörän tangon reikiin kanssa. Kiinnitä se mukana toimitetulla ruuvilla ja mutterilla.
- 25 • Kiinnitä tarrat konepeltiin noudattamalla mukana toimitettuja ohjeita. Aseta tuulilasi paikalleen ja kiinnitä se kahdella mukana toimitetulla ruuvilla.
- 26 • Kokoa sivupeilit painamalla osat paikoilleen ja ruuvaa mukana toimitetut ruuvit kiinni.
- 27 • Kiinnitä hopeanvärinen tarra peilien sisäpuolelle ja kiinnitä ne ajoneuvoon kahdella ruuvilla.
- 28 • Paina kaksi takaturvakaarta paikoilleen.
- 29 • Paina keskivalo paikalleen ajoneuvon etuosaan.

- 30 •Paina etusivuvälöt paikoilleen.  
 31 •Kiinnitä hopeanväriset tarrat valoihin ja suuntavilkkuihin. Paina valojen ja suuntavilkkujen lasit paikoilleen.  
 32 •Poista radio pakkauksesta. Irrota paristokotelon kansi. Aseta kaksi 1,5 V:n AA-paristoa (ei toimiteta) paikoilleen. Noudata oikeaa napaisuutta. Sulje paristokotelon kansi ja ruuvaa se kiinni toimenpiteen jälkeen.  
 33 •Aseta lanka-antenni ja radio paikoilleen kojetauluun. Varmista oikea suunta kuvan mukaan. Ukitse se kääntämällä turvakoukkuja kolikolla.

## AJONEUVON OMINAISUUDET JA KÄYTTÖ

- 34 • **A: SÄILYTYSLOKERO**  
**B: FM-RADIO.** Oikea irrotettava autoradio, joka toimii itsenäisesti.  
**C: KAASUPOLJIN JA SÄHKÖJARRU.** Kun nostat jalan polkimelta, jarru kytketty päälle automaattisesti.  
**ÄÄNITORVI.** Ajoneuvo on varustettu äänitorvella.  
 35 • Kytke radio päälle näppäimellä 3. Sammuta se näppäimellä 4. Vaihda taajuutta automaattihallulla näppäimellä 5. Nollaa taajuus näppäimellä 6. Taajuus ei tallennu muistiin, kun radio sammutetaan. Säädä äänenvoimakkuutta säätimellä 2. Säädä kello pitämällä SET-näppäintä painettuna ja painamalla samanaikaisesti HR- ja MIIN-näppäintä. Radiossa on AUX-tuloliitin (1), johon voidaan liittää MP3-laitteita.  
 36 • Irrota turvavyöt seuraavasti: 1 – Paina keskikohtaa ja painiketta samanaikaisesti. 2 – Irrota.  
 37 • **VAIHDEKIPPI:** 1: ensimmäinen ajonopeus. 2: toinen ajonopeus. R: peruutus. **VAROITUS:** pakkauksesta poistamisen jälkeen käytössä on ainoastaan 1. ja peruutusvaihte. Jos haluat käyttää 2. nopeutta, suorita kuvassa 38 näytetyt toimenpiteet.  
 38 • Ruuvaa auki 2. nopeuden pysäyttimen ruuvi. Käännä pysäytin seuraavaan asentoon. Ruuvaa pysäytin uudelleen kiinni. Kaikki vaihteet ovat nyt käytössä.

## LR44-PARISTOJEN VAIHTAMINEN

- 39 • Auton torvi toimii äänimoduulissa olevalla kolmella LR44-nappiparistolla. Voit vaihtaa paristot irrottamalla ohjauspyörän osat ja torven suojuksen painamalla ohjauspyörän alla olevia kiinnityskielekkeitä.  
 Nosta äänimoduuli pois ja irrota ruuvi, jotta saat avattua paristokotelon.  
 40 • Poista vanhat paristot ja aseta tilalle samanlaiset uudet paristot. Varmista, että paristot tulevat koteloon oikein päin. Kokoa kaikki osat.

## AKUN VAIHTO

HUOMIO: AKKUJEN KUVAT OVAT VAIN VIIITTEELLISIÄ. AKKU VOI OLLA ERILAINEN KUIN KUVASSA. SE EI VAIKUTA KUVATTUIHIN VAIHTO- JA LATAUSOHJEISIIN.

- 41 • Poista istuimet päästäksesi käsiksi akkutilaan. Irrota akku ja sähköjärjestelmän liittimet.  
 42 • Ruuvaa auki kaksi akun kiinnittimen ruuvia ja poista akku kiinnitin kuvan mukaan. Poista akku.  
 43 • Aseta uusi akku ja akku kiinnitin paikoilleen. Kiinnitä kahdella ruuvilla. Kytke akku ja sähköjärjestelmän liittimet. Aseta istuimet takaisin ja kiinnitä ne.

## AKUN LATAUS

HUOMIO: VAIN AIKUISET SAAVAT LADATA AKUN TAI TEHDÄ MITÄÄN SÄHKÖJÄRJESTELMÄÄ KOSKEVIA TOIMENPITEITÄ AKKU VOIDAAN LADATA IRROTTAMATTA SITÄ LEIKKIKALUSTA.

- 44 • Kytke akkulaturin pistoke kodin pistorasiaan noudattamalla sen mukana toimitettuja ohjeita. Kytke liitin B akkulaturin liittimeen C.  
 45 • Kun akku on ladattu, irrota akkulaturi pistorasiasta. Irrota liitin C liittimestä B.  
 46 • Kytke akku ja sähköjärjestelmän liittimet. Asenna akku kiinnitin. Muista aina sulkea ja kiinnittää toimenpiteiden jälkeen.

## NORSK

**PEG PEREGO® takker for at dere har valgt dette produktet. I mer enn 60 år har PEG PEREGO tatt med barn ut på tur: Som nyfødte, i barnevognene, og senere med pedell- og batteridrevne leker.**

**Du kan lese om hele produktspektret vårt, nye produkter og annen informasjon om Peg Perego på nettstedet vårt**

[www.pegperego.com](http://www.pegperego.com)

**Peg Perego S.p.A.** er en bedrift med kvalitetsstyringssystem sertifisert av **TÜV Italia Srl** i samsvar med standard ISO 9001. Sertifiseringen garanterer kundene og forbrukerne åpenhet og tillit til bedriftens arbeidsmåte.

## VIKTIG INFORMASJON

Les denne håndboken nøye for å bli kjent med hvordan man bruker denne modellen, og hjelpe dere til å lære barnet deres hvordan man kjører på en riktig, trygg og allikevel gøyale måte. Ta vare på håndboken for framtidige konsultasjoner.

Pass på at instruksjonsheftet følger ved salg av produktet til en tredjepart.

Før man tar kjøretøyet i bruk for første gang må batteriene lades opp i 18 timer. Dersom man ikke gjennomfører denne prosedyren, kan det føre til ubøtelige skader på batteriet.

- **År 3+**
- **Maks tillatt vekt 60 kg**
- Kjøretøy med 2 sitteplasser
- 1 Oppladbart forseglet blybatteri 12V 12Ah.
- 2 drivhjul
- 2 motorer på 230W
- Hastighet i første gir 3,6 km/t
- Hastighet i andre gir 7,3 km/t
- Hastighet i revers 3,6 km/t

Ikke overstig maks tillatt totalvekt på 60 kg. Denne grensen gjelder både de som sitter på og eventuell last.

Peg Perego reserverer seg retten til å endre de modellene og dataene som angis i denne håndboken når som helst, når det er behov for det av tekniske eller andre årsaker.

## KONFORMITETSERKLÆRING

CE-merket produkt, utviklet og godkjent i henhold til gjeldende EU-direktiver, og bestemt for markeder og land som godkjenner EU-standardene.

**PRODUKTETS NAVN**  
Polaris SLINGSHOT

**IDENTIFIKASJONSKODE FOR PRODUKTET**  
IGOD0094

**REGELVERK som er REFERANSE (opprinnelse)**

Directive on the safety of toys 2009/48/EC  
Standard EN 71-1 + EN 71-2  
Standard EN 71-3  
Standard EN 62115

Directive on the electromagnetic compatibility 1999/5/CE or RED 2014/53/UE  
Standard EN 55014  
Standard EN 55022  
Standard EN 61000

EN 60825-1 - Safety of laser products

Directive on WEEE - RAEE 2003/108/EC  
Directive on batteries and accumulator 2008/103/EC  
Directive on RoHS 2011/65/UE - EN 50581:2012  
Reg. (CE) n.1907/2006 (Reach) allegato XVII-51 &52 phthalates in toys

Det er ikke i samsvar med anvisninger i normene som gjelder sirkulasjon i trafikken, og kan derfor ikke kjøres på offentlige veier.

## KONFORMITETSERKLÆRING

Peg Perego S.p.A. erklærer under eget ansvar at den beskrevne artikkelen er blitt testet internt og godkjent etter gjeldende regelverk ved eksterne, uavhengige laboratorier.

**DATO OG STED FOR UTSTEDELSE**  
Italia -30.05.2017

Peg Perego S.p.A.  
via A. De Gasperi, 50  
20862 - Arcore (MB) – ITALIA

## SIKKERHETSNORMER

Lekene våre er i samsvar med De Europeiske Sikkerhetsnormene for leketøy (sikkerhetskrav utformet av EØF) og med "U.S. Consumer Toy Safety Specification". De er også sertifisert av meldte organer for sikkerheten av leker i henhold til direktiv 2009/48/EF. Det er ikke i samsvar med retningslinjer for ferdsel på vei, og kan derfor ikke kjøres på offentlige veier.

- **OBS!** Dette legetøyet er upassende til barn under 3 år på grunn av sin maksimalhastighet.
- **OBS!** Ikke egnet til barn under 36 måneder. Små deler til stede som kan svelges eller inhaleres og dermed føre til kvalning.
- **ADVARSEL!** BRUK ALDRI leketøyet på offentlige veier.
- **OBS!** Bruk av kjøretøyet på offentlig vei eller i nærheten av elver eller basseng eller på trange områder, kan påføre skader for brukeren og på andre personer i området. Det er alltid nødvendig at voksne har overoppsyn med bruken.
- Barn må alltid ha på sko når de bruker kjøretøyet.
- Når kjøretøyet er i bruk må man følge med så barna ikke setter hendene, føttene eller andre kroppsdeler, klær eller andre ting, inn nær der det er deler i bevegelse.
- Man må aldri ha vann på eller fukte komponenter på kjøretøyet, som f.eks. motorer, elektrisk anlegg, brytere, osv.
- Man må ikke benytte bensin eller andre brennbare væsker nær kjøretøyet.
- Kjøretøyet må kun brukes av et barn av gangen, med mindre det er av typen for med to seter.

### WEEE-DIREKTIVET (kun EU)

- Dette produktet vil ved slutten av sin levetid være klassifisert som avfall av typen WEEE, og må derfor ikke kastes sammen med vanlig husholdningsavfall, men sendes til differensiert avfallsbehandling.
- Lever avfallet på organiserte oppsamlingssteder.
- Farlige substanser som finnes i de elektriske komponentene i dette produktet medfører helse- miljørisiko dersom produktene ikke blir avsatt på en riktig måte.
- Symbolet med en utkrysset søppelkasse angir at produktet må sendes til spesialinnsamling.



### AVSETTING AV BATTERIET

- Vær med å ta bevarer miljøet.
- Det brukte batteriet må ikke kastes sammen med vanlig husholdningsavfall.
- Dere kan ta dtm med til en oppsamlingsstasjon for brukte batterier, eller avsetningssted for spesialavfall. Skaff informasjon hos kommunen eller avfallsselskapet.



### ADVARSLER FOR BATTERIER AV TYPEN LR44 - 1,5 V

- Innsettingen av batteriene må utføres og overvåkes av voksne. La ikke barn leke med batteriene.
- Batteriene må byttes av en voksen.
  - Bruk kun den batteritypen som er spesifisert fra produsenten.
  - Ta hensyn til polariteten +/-.
  - Unngå å kortslutte strømtilførselsklemmene; det kan medføre fare for brann og eksplosjon.
  - Ta alltid ut batteriene dersom leken står ubrukt over lengre tid.
  - Man må ikke kaste batteriene på bål/ direkte ild.
  - Man må ikke forsøke å lade opp batteriene dersom de ikke er oppladbare.
  - Unngå å blande gamle og nye batterier.
  - Fjern utladede batterier.
  - Kast utladede batterier i oppsamlingsbeholdere for resirkulering av brukte batterier.



## ADVARSLER FOR BATTERIET

Oppladingen av batteriet må utføres og overses av voksne. La ikke barn leke med batteriet.

### OPPLADING AV BATTERIET

- Lad opp batteriet etter anvisningene som følger med batteriladeren, unngå opplading utover 24 timer.
- Lad opp batteriet igjen så snart kjøretøyet får redusert hastighet, for å unngå skader.
- Dersom kjøretøyet blir stående i ro i en lang periode, må man huske å lade opp batteriet og holde det frakoplet fra det elektriske anlegget. Gjenta oppladingen minst hver 3. måned.
- Batteriet må ikke lades opp når det står opp ned.
- Ikke glem av batteriet mens de lades opp! Kontroller med jevne mellomrom.
- Bruk kun batteriladere som følger med produktet, og PEG PEREGO originalbatterier.
- Batteriet er forseglet og trenger ikke vedlikehold.
- Ikke dra i ledningen for å trekke batteriladeren ut av stikkontakten.
- Ikke dra i batteriladerens ledning for å flytte leketøyet.
- Ikke glem til batteriladerens ledning fordi den kan overopphetes.
- Ikke legg ledningen og/eller batteriet på varme overflater.
- Pass på hvor og hvordan ledningen rulles opp for å unngå at den ødelegges eller forringes.

### OBS!

- BATTERIET INNEHOLDER ETSSENDE OG GIFTIGE STOFFER. GJØR DERFOR IKKE INNGREP PÅ DEM.
- Batteriet inneholder elektrolytter med syrebase.
- Unngå å skape kontakt mellom batteriterminalene, og unngå kraftige støt: Dette kan føre til eksplosjons- og brannfare.
- Under opplading produserer batteriet gass. Lad derfor opp batteriet i et godt gjennomluftet lokale, langt fra varmekilder og brennbart materiell.
- År batteriet er utslitt må det fjernes fra kjøretøyet.
- Det frarådes å sette eller støtte batteriet på tøy/tekstiler, fordi disse da kan bli ødelagt.
- Bruk kun batterier og akkumulatører av anbefalt type.

### DERSOM DET SKULLE OPPSTÅ LEKKASJE

Beskytt øynene, og unngå direkte kontakt med elektrolytten. Beskytt hendene dine. Legg batteriet i en plastpose og følg miljøreglene for kassering av batterier.

### DERSOM HUDEN ELLER ØYNE KOMMER I KONTAKT MED ELEKTROLYTTEN

Skyll nøye med rikelig vann det berørte området. Kontakt lege med en gang.

### DERSOM NOEN SKULLE KOMME TIL Å DRIKKE ELEKTROLYTTEN

Skyll munnen og spytt. Kontakt lege med en gang.

## VEDLIKEHOLD OG BEHANDLING AV KJØRETØYET

- Ikke demonter eller prøv å reparere kjøretøyet på egenhånd. Kontakt et autorisert Peg Perego kundeservice.
- Det anbefales ikke å oppbevare leken på steder der det temperaturen synker til under null grader. Dersom den skulle bli brukt uten at man først har varmet den opp til over null grader, kan dette føre til uoprettelige skader på motorer og batterier.
- Kontroller jevnlig at kjøretøyet er i god stand, spesielt det elektriske anlegget, koplingene på kontaktene, beskyttelseshettene, og batteriladeren. Dersom man finner feil må man verken bruke kjøretøyet eller batteriladeren.
- Koble alltid fra batteriladeren ved rengjøring, vedlikehold eller inngrep på produktet.
- Ved reparasjoner må man kun bruke originaldeler fra PEG PEREGO.
- FRA PEG PEREGO vil ikke påta seg noe ansvar dersom det gjøres inngrep på det elektriske anlegget.
- Man må ikke la batteriene eller kjøretøyet stå nær varmekilder, som varmeovner, peiser osv.
- Beskytt kjøretøyet fra vann, regn, snø osv. Bruk på sand eller leire kan føre til skader på tatter, motorer og gir.
- Smør med jevne mellomrom (med en lett olje) delvis bevegelige deler, så som lager og styre etc.
- Overflatene på kjøretøyet kan rengjøres med en fuktig klut, og ved behov, vanlige vaskemidler som ikke er etsende.
- Rengjøringsoperasjonene må kun utføres av voksne.
- Man må ikke demontere noen av mekanismene på kjøretøyet eller på motorene, dersom dette ikke er blitt autorisert av PEG PEREGO.

## REGLER FOR TRYGG BRUK

For at barnet skal være så trygt som mulig, må man før man starter kjøretøyet lese og følge disse anvisningene nøye.

- Lær barnet riktig bruk av kjøretøyet, slik at man kan kjøre sikkert og ha det gøy.
- Leken må brukes med varsomhet fordi den krever at man har ferdigheter for å unngå fall og kollisjoner som kan gi skaper på brukeren, eller andre som er i nærheten.
- Før man starter må man kontrollere at det ikke er ting eller personer i veien.
- Kjør med hendene på rattet/styre og se alltid på veien.
- Brems i tide for å unngå kollisjoner.

**OBS!** Denne leken har et bremsesystem som gjøre det nødvendig at en voksen gir opplæring til barnet som skal bruke den.

### 2. HASTIGHET (dersom denne finnes)

Det anbefales at man til å begynne med bruker 1. gir. Før man begynner å bruke 2. gir/hastighet, må man forsikre seg om at barnet har lært å bruke rattet/styret, bremsen, 1. gir, riktig, og at det er blitt kjent med kjøretøyet.

### OBS!

- Kontroller at alle festeskivene/mutrene til hjulene itter godt fast.
- Dersom kjøretøyet overbelastes, ved bruk i løs sand, leire eller svært ulendt terreng, vil overbelastningsbryteren gripe inn og fjerne all strøm. Strømmen vil komme tilbake etter noen sekunder.

MORO UTEN STANS: Hold alltid klart et oppladet batterisett.

## PROBLEMER?

### MANGLER KJØRETØYET KRAFT?

- Kontroller at ingen av kablene er frakoplet under platen til gasspedalen.
- Kontroller at gass-bryteren fungerer, og bytt dem eventuelt ut.
- Sjekk at batteriet er koplet til det elektriske anlegget.

### MANGLER KJØRETØYET KRAFT?

- Lad opp batteriene. Dersom problemet vedvarer etter opplading må man la batteriet og batteriladeren kontrolleres ved et serviceverksted.

## KUNDESERVICE

PEG PEREGO tilbyr en kundeservicetjeneste etter kjøp, enten direkte, eller gjennom sitt nettverk av autoriserte serviceverksteder, som kan bistå ved eventuelle reparasjoner eller utskiftinger av deler, samt salg av originaldelene.

Vårt nærmeste servicesenter finner du på vår hjemmeside: <http://www.pegperego.com>

Ved enhver henvendelse er det nødvendig å finne fram serienummeret til artikkelen. For å lokalisere serienummeret må du se siden om reservedeler.

## REKLAMASJONSRETT

Det er to års reklamasjonsrett på kjøretøyet. Reklamasjonsretten dekker alle kjøretøyets deler ved normal og korrekt bruk. Les derfor nøye gjennom bruksanvisningen før du tar kjøretøyet i bruk. Fyll ut skjemaet nederst og ta vare på bruksanvisningen sammen med kvitteringen til bruk ved en eventuell reklamasjon.

### Fremgangsmåte ved reklamasjon:

Ved ev. feil og mangler bør du alltid henvende deg til forhandleren hvor kjøretøyet er kjøpt. Av hensyn til vår løpende kvalitetssikring er det viktig at du ved henvendelse har nedenstående opplysninger om kjøretøyet parat.

Så fremt reklamasjonen ikke kan avgjøres per telefon, skal kjøretøyet sendes til:

### Maki A/S

Hårupvej 22 D

DK-8600 Silkeborg

Danmark

Tlf.nr.: +45 44476603

Mobilnr.: +45 40304228

E-post: [service@maki.dk](mailto:service@maki.dk)

Internett: [www.maki.dk](http://www.maki.dk)

Du er naturligvis også velkommen til å kontakte Maki Service.

Kjøretøy tas kun til reparasjon etter avtale. Kjøretøy som sendes inn uten at dette er avtalt på forhånd, vil bli avvist.

Skjema til bruk ved reklamasjon:

Navn:

---

Adresse:

---

Postnr./sted:

---

Kontaktperson:

---

Tlf.nr.:

---

### Opplysninger om kjøretøyet:

Produksjonskode (strekkenr.):

---

Produksjonsdato:

---

Kontrollnr. ("Controllo")

---

Kjøpsdato:

---

Reklamasjonens art:

---

---

---

Med vennlig hilsen

Peg Pérego S.p.A. / Maki A/S

## MONTERINGSANVISNING

### OBS!

ALLE MONTERINGSOPERASJONENE MÅ KUN UTFØRES AV VOKSNE.

VÆR VARSOM NÅR KJØRETØYET TAS UT AV EMBALLASJEN ALLE SKRUENE OG SMÅ DELER FINNER MAN I EN POSE INNE I EMBALLASJEESKEN.

DET KAN HENDE BATTERIET ALLEREDE ER INNSATT I PRODUKTET.

Ikke bruk leketøyet hvis det er ødelagt når det pakkes ut. Kontakt utsalgsstedet eller kundeservice. Hold barn på avstand under monteringen på grunn av risikoene knyttet til de små delene (fare for svelging) og plastposene (fare for kvelning). Til monteringen av leketøyet kreves flatt skrujern, stjerneskruejern, hammer og tang.

## MONTERING

- 1 • Gjør klar de to bakhjulene (de bredeste) ved å trykke felgene på plass på utsiden. Kontroller riktig retning for dekkbanen (se figur).
- 2 • Trykk de to kryssdrevene på plass inni hjulene.
- 3 • Snu rammen opp ned. Sett de to bakhjulene inn på rammen ved å skyve dem inn på akselen. Hold felgene på utsiden, som vist på figuren.
- 4 • Sett først inn en stor plastskive, en liten metallskive og en mutter fra hver side av akselen. Fest hjulene med de to nøklene som følger med og stram mutrene samtidig.
- 5 • Fest de to rattspakene til rattstammen med de to skruene som følger med.
- 6 • Trykk de to fremre støtdemperne på plass, som vist på figuren (VÆR OPPMERKSOM på høyre (DX) og venstre (SX), angitt på innsiden av delene).
- 7 • Gjør klar forhjulene ved å sette på felgene (hele tiden med riktig retning for dekkbanen) og monter de to andre drevene.
- 8 • Sett først inn en stor metallskive, et hjul med felgen på utsiden, en stor plastskive, en liten metallskive og mutteren på rattspakene. Stram med nøkkelen som følger med. Gjenta for det andre forhjulet.
- 9 • Trykk de fire lokkene i hjulkapslene på plass på hjulene.
- 10 • Snu den bakre karosserihalvdelen opp ned, og trykk de to høyre (DX) og venstre (SX) sidedelene på plass, som vist på figuren.
- 11 • Fest delene med skruene som følger med.
- 12 • Sett de to små rørene med fjærer inn i åpningene. Trykk på fjærene helt til de er festet skikkelig.
- 13 • Monter den bakre karosserihalvdelen på rammen ved først å sette inn rørene, og fest karosserihalvdelen med de bestemte krokene.
- 14 • Legg produktet over på siden, og fest karosserihalvdelen med de fire skruene som følger med (to pr. side), som vist på figuren.
- 15 • Trykk girspaken på plass.
- 16 • Koble batteriets støpsel med el-systemets støpsel.
- 17 • Plasser setene ved først å sette den bakerste kroken i rammen og fest setene ved å dreie den fremre sikkerhetskroken.
- 18 • Detalj A viser et åpent sete, og detalj B et låst sete.
- 19 • Sett endene til sikkerhetsbeltene inn i de to åpningene i setene, som vist på figuren.
- 20 • Fest de to sikkerhetsbeltene til kjøretøyet med skruene. Pass på at tekstene er i riktig retning.
- 21 • Trykk sammen rattets to deler (ratt og ring under rattet).
- 22 • Montering av hornet:
  - 1 - Sett inn fjæren.
  - 2 - Ta vekk plastfiken fra lydmodulen. Lydmodulen leveres med tre LR44 batterier og er klar til bruk.
  - 3 - Sett inn lydmodulen med siden med hull vendt nedover.
- 23 • Trykk lokket og rammen på plass midt på rattet.
- 24 • Monter rattet mens rattstangen holdes fast med den andre hånden. Innstill hullene på rattet med hullene på rattstangen. Fortsett med å feste rattet med skruen og mutteren som følger med.
- 25 • Fest klistremerkene på panseret som forklart i de vedlagte instruksjonene. Sett inn den fremre vindskjermen og fest den med de to skruene som følger med.
- 26 • Trykk sammen sidespeilene og skru dem fast med skruene som følger med.
- 27 • Fest det sølvfargede klistremerket på innsiden av speilene og fest speilene til kjøretøyet med de to skruene.
- 28 • Trykk de to bakre veltebøylene på plass.
- 29 • Trykk den midtre lykten på plass fremme på kjøretøyet.

- 30 • Trykk de fremre sidelyktene på plass.
- 31 • Fest de sølvfargede klistremerkene i lyktenes og blinklysenes seter. Trykk glassdekslene på plass på lyktene og blinklysene.
- 32 • Ta radioen ut av emballasjen. Løsne luken på batterirommet. Sett inn to 1,5V AA batterier (følger ikke med) med angitt polaritet. Sett og skru fast lokket på batterirommet etterpå.
- 33 • Sett antenneledningen og radioen inn på instrumentpanelet. Vær oppmerksom på riktig retning, som vist på figuren.

### KJØRETØYETS EGENSKAPER OG BRUK

- 34 • A: HANSKEROM  
B: FM-RADIO. En ekte uttakbar radio som fungerer uavhengig.  
C: GASS- OG BREMSEPEDAL. Når foten løftes av gasspedalen, kobles bremsen inn automatisk. HORN. Kjøretøyet har et horn.
- 35 • Trykk på knappen 3 for å slå på radioen. Trykk på knappen 4 for å slå den av. Trykk på knappen 5 for å skifte frekvens med automatisk søk. Trykk på knappen 6 for å tilbake stille frekvensen. Frekvensen lagres ikke når radioen slås av. Bruk bryteren 2 for å justere volumet. Trykk på knappen SET og samtidig på knappen HR og MIN for å innstille klokken. Radioen har et AUX-inntak (I) for tilkoblingen av MP3-enheter.
- 36 • For å løsne sikkerhetsbeltene: 1 – Skyv mot midten og trykk samtidig på knappen. 2 – Utløs.
- 37 • GIRSPAK: 1: 1. gir. 2: 2. gir. R: revers. ADVARSEL: Når kjøretøyet pakkes ut, fungerer det kun på 1. gir og i revers. Gå frem som vist på fig. 38 for å bruke 2. gir.
- 38 • Løsne skruen på sperren for 2. gir. Drei sperren helt til neste posisjon. Fest sperren igjen. Alle girene kan nå brukes.

### UTSKIFTING AV BATTERIENE LR44

- 39 • Hornet fungerer med 3 knappbatterier LR44 som er plassert i lydmodulen. For å skifte dem ut løsner du ringen og dekslet fra hornet ved å dytte på festeklaffene fra under rattet. Ta ut lydmodulen og løsne dekselskruen på batterirommet.
- 40 • Ta ut de brukte batteriene og skift dem ut med nye batterier av samme type. Respekter polariteten. Monter alle delene igjen.

### UTSKIFTING AV BATTERIET

OBS! ILLUSTRASJONENE AV BATTERIENE ER KUN ANGIVELSER. BATTERIET KAN SE ANNERLEDES UT ENN DEN MODELLEN SOM ER AVBILDET. DETTE VIL IKKE ENDRE SEKVENSEN FOR BATTERISKIFT OG OPPLADING.

- 41 • Ta ut setene for tilgang til batterirommet. Koble fra batteriets støpsel.
- 42 • Løsne de to skruene på batterisperren, og ta ut sperren som vist på figuren. Trekk ut batteriet.
- 43 • Sett inn det nye batteriet med batterisperren, og fest sperren med de to skruene. Koble batteriets støpsel med el-systemets støpsel. Sett inn og fest setene igjen.

### LADE BATTERIET

OBS! OPPLADING AV BATTERIENE OG ALLE ANDRE INNGREP PÅ DET ELEKTRISKE ANLEGGET, MÅ UTFØRES AV VOKSNE. BATTERIET KAN OGSÅ LADES OPP UTEN Å FJERNE DET FRA LEKEN.

- 44 • Sett batteriladerens støpsel inn i en stikkontakt i henhold til vedlagte instruksjoner. Koble støpslet B med batteriladerens støpsel C.
- 45 • Når ladingen er ferdig, trekk batteriladerens støpsel ut av stikkontakten, og koble støpslet C fra støpslet B.
- 46 • Koble batteriets støpsel med el-systemets støpsel. Sett inn batterisperren. Husk alltid å lukke og feste etterpå.

## SVENSKA

**PEG PEREGO® tackar er för att ni valt denna produkt. Sedan mer än 60 år tillbaka tar PEG PEREGO ut barn på åkturer; de nyfödda barnen med liggvagnar och sittvagnar och längre fram i åldern med leksaksfordon som har pedaler och är batteridrivna.**

**Upptäck hela vårt produktutbud, nyheter och annan information om Peg Perego på vår webbplats:**

[www.pegperego.com](http://www.pegperego.com)

**Peg Perego S.p.A.** är ett företag med kvalitetsledningssystem certifierat av **TÜV Italia Srl** i enlighet med standard ISO 9001. Certifieringen garanterar kunder och konsumenter insyn i och förtroende för företagets arbetssätt.

### VIKTIG INFORMATION

Läs noga denna bruksanvisning för att bekanta er med användning av modellen och för att lära ert barn att köra och ha roligt på ett korrekt och säkert sätt. Spara sedan handboken för varje framtida bruk.

Vid fall av överlåtelse till tredje part försäkra sig om att bruksanvisningen följer produkten.

Innan fordonet tas i bruk första gången ska batteriet laddas i 18 timmar. Om denna åtgärd inte iakttagas kan det uppstå ohjälpliga skador på batteriet.

- **År 3+**
- **Högsta tillåtna vikt 60 kg**
- Fordon med 2 platser
- 1 förseglad laddningsbart batteri 12V 12Ah med bly
- 2 drivhjul
- 2 motorer på 230 W
- Hastighet i 1:a växeln 3,6 km/h
- Hastighet i 2:a växeln 7,3 km/h
- Hastighet vid backväxel 3,6 km/h

Överstig ej den högsta tillåtna vikten på 60 kg. Denna gräns inkluderar dels passagerare dels eventuell last.

Peg Perego kan när som helst tillföra ändringar på modeller eller fakta i denna publikation, på grund av tekniska eller företagsrelaterade skäl.

### FÖRSÄKRAN OM ÖVERENSSTÄMMELSE

EG-märkt produkt, utformad och godkänd i enlighet med de tillämpade gemenskapsdirektiven, avsedd för de marknader och de länder som genomför dessa standarder.

**PRODUKTNAMN**  
Polaris SLINGSHOT

**PRODUKTENS IDENTIFIKATIONSKOD**  
IGOD0094

### FÖRESKRIFTER FÖR REFERENS (original)

Directive on the safety of toys 2009/48/EC  
Standard EN 71-1 + EN 71-2  
Standard EN 71-3  
Standard EN 62115

Directive on the electromagnetic compatibility 1999/5/CE or RED 2014/53/UE  
Standard EN 55014  
Standard EN 55022  
Standard EN 61000

EN 60825-1 - Safety of laser products

Directive on WEEE - RAEE 2003/108/EC  
Directive on batteries and accumulator 2008/103/EC  
Directive on RoHS 2011/65/UE - EN 50581:2012  
Reg. (CE) n.1907/2006 (Reach) allegato XVII-51 &52  
phthalates in toys

Produkten är inte i överensstämmelse med föreskrifterna för trafiknormer på vägar och får alltså inte köras på allmänna vägar.

### FÖRSÄKRAN OM ÖVERENSSTÄMMELSE

Peg Perego S.p.A. försäkrar på eget ansvar att den aktuella artikeln har provkörts internt och godkänts enligt gällande föreskrifter hos externa och oberoende laboratorier.

**DATUM OCH PLATS FÖR UTSTÄLLET**  
Italien - 30.05.2017

Peg Perego S.p.A.  
via A. De Gasperi, 50  
20862 - Arcore (MB) – ITALIA

## SÄKERHETSFORESKRIFTER

Våra leksaker överensstämmer med de Europeiska säkerhetsföreskrifterna för leksaker (säkerhetskrav som förutses av EEC-rådet) och av "U.S. Consumer Toy Safety Specification". De är vidare certifierade av anmälda organ i enlighet med direktiv 2009/48/EG gällande leksakers säkerhet. Produkten är inte i överensstämmelse med föreskrifterna för trafiknormer på vägar och får alltså inte köras på allmänna vägar.

- **VARNING!** Den här leksaken är olämplig för barn under 3 år på grund av sin maximala hastighet.
- **VARNING!** Ej lämplig för barn under 36 månader. Små delar kan förtäras eller inandas och orsaka kvävning.
- **OBS!** ANVÄND ALDRIG leksaken på offentliga vägar.
- **VARNING!** Användning av fordonet på allmänna vägar eller i närheten av vattendrag, simbassänger eller tränga utrymmen, kan leda till fara för skada på användarna och/eller tredje part. Det krävs alltid övervakning av en vuxen.
- Barnen ska alltid bära skor när de använder fordonet.
- När fordonet är i funktion ska man vara uppmärksam på att barnen inte sätter händerna, fötterna eller andra delar av kroppen, kläder eller andra föremål, i närheten av delar i rörelse.
- Blöt inte fordonets beståndsdelar som motorer, elsystem, tryckknappar etc.
- Använd inte bensin eller andra brandfarliga ämnen i närheten av fordonet.
- Om fordonet inte är av typen med två plaster får det aldrig användas av mer än ett barn.

### WEEE-DIREKTIV (endast EU)

- Denna produkt klassificeras då den inte längre är i bruk som farligt avfall och kan därför inte avskaffas som hushållsavfall, utan ska sorteras separat;
- Lämna avfallet på avsedda återvinningsstationer;
- Närvaro av farliga substanser i de elektriska komponenterna i denna produkt innebär en potentiell hälso- och miljöfara om produkterna inte bortskaffas korrekt;
- Den överkorsade sotpunnan anger att produkten ska sorteras separat.



### BORTSKAFFANDE AV BATTERIET

- Bidrag till skydd av miljön
- Det använda batteriet ska inte slängas bland hushållssoporna
- Ni kan lämna det i en batteriinsamling eller i särskild bortskaffning av avfall; information kan fås från er kommun.



### VARNING BATTERI LR44 - 1,5 V

Isättning av batteriet får endast utföras och övervakas av vuxen person. Låt inte barn leka med batterierna.

- Endast vuxen får byta ut batterierna.
- Använd endast den typ av batteri som specificerats av tillverkaren.
- Respektera polariteten +/-
- Kortslut inte strömförsörjningspolerna, det innebär risk för eld och explosion.
- Tag alltid ur batterierna om leksaken inte används under en längre tid.
- Kasta inte batterierna i eld.
- Försök aldrig ladda batterier som inte är laddningsbara.
- Blanda inte nya och gamla batterier.
- Tag ur urladdade batterier.
- Kasta de urladdade batterierna i avsedda behållare för återvinning av använda batterier.



## VARNINGAR BATTERI

Laddning av batteriet får endast utföras och övervakas av vuxen.  
Låt inte barn leka med batteriet.

### LADDNING AV BATTERIET

- Ladda batteriet genom att följa de instruktioner som medföljer batteriladdaren och se alltid till att inte överstiga 24 timmar.
- Om ni laddar batteriet en bra stund så fort fordonet börjat tappa fart så undviker ni skador.
- Om ert fordon står stilla under en lång tid, kom ihåg att ladda batteriet och koppla ur det ur anordningen; upprepa omladdningen åtminstone var tredje månad.
- Batteriet får inte laddas upp och ned.
- Glöm inte batteriet i laddaren! Kontrollera regelbundet.
- Använd endast medföljande batteriladdare och originalbatterier från PEG PEREGO.
- Batteriet är förseglat och kräver inget underhåll.
- Dra inte ut batteriladdaren från kontakten i väggen genom att dra i sladden.
- Flytta inte leksaken genom att dra i batteriladdarens sladd.
- Täck inte batteriladdarens sladd för att inte överhetta den.
- Lägg inte sladden och/eller batteriet på varma ytor.
- Var uppmärksam var och hur sladden lindas in för att inte förstöra den eller påverka dess funktionalitet.

### VARNING

- **BATTERIET INNEHÅLLER GIFTIGA FRÄTANDE ÄMNEN.**
- **MIXTRA INTE MED DET.**
- Batteriet innehåller syrabaserad elektrolyt.
- Orsaka inte direktkontakt mellan batteriets poler och undvik häftiga stötar: risk för explosion och/eller brand.
- Under laddningen alstrar batteriet gas. Ladda batteriet på en välventilerad plats långt ifrån värmekällor och brännbara material.
- Uttjänt batteri ska tas ur fordonet.
- Lägg inte batteriet på kläder eftersom de kan skadas.
- Använd endast rekommenderade batterier eller ackumulatörer.

### VID EN LÄCKA

Skydda era ögon och undvik direktkontakt med elektrolyten; skydda era händer.  
Lägg batteriet i en plastpåse och följ instruktioner för bortskaffande av batterier.

### OM HUDEN ELLER ÖGONEN SKULLE KOMMA I KONTAKT MED ELEKTROLYTEN

Skölj den utsatta kroppsdelarna rikligt med rinnande vatten.  
Rådfråga omedelbart läkare.

### OM ELEKTROLYTEN SVÄLJS

Skölj munnen och spotta.  
Rådfråga omedelbart läkare.

## UNDERHÅLL OCH SKÖTSEL AV FORDONET

- Plocka inte isär eller försök inte att reparera fordonet själv. Kontakta ett auktoriserat Peg Perego servicecenter.
- Leksaken bör inte lämnas på platser vars temperatur understiger noll grader. Om den skulle användas utan att den uppnått en temperatur över noll grader kan det orsaka oåterkalliga skador på motorn och batteriet.
- Kontrollera regelbundet fordonets skick, särskilt den elektriska anordningen, kontakternas anslutningar, skyddshöjerna och batteriladdaren. Om fel kan konstateras får det elektriska fordonet och batteriladdaren inte användas.
- Vid rengöring, underhåll eller annat ingrepp på leksaken, är det nödvändigt att koppla ur batteriladdaren från artikeln.
- Använd endast reservdelar av originaltyp PEG PEREGO vid reparationer.
- PEG PEREGO åtar sig inget ansvar i händelse av att det elektriska systemet utsatts för förändringar.
- Lämna inte batteriet eller fordonet i närheten av värmekällor som värmeelement, kaminer etc.
- Skydda fordonet från vatten, regn, snö etc.; om fordonet används på sand eller lerig mark kan tryckknappar, motorer och reducerväxlar skadas.
- Smörj regelbundet (med lättolja) halvvrårliga delar som lager, styrning etc.

- Fordonets ytor kan rengöras med en fuktig trasa och vid behov med icke-slipande hushållsprodukter.
- Rengöringsarbetena får endast utföras av vuxna personer.
- Montera inte ned fordonets mekanismer eller motorer utan godkännande från PEG PEREGO.

## REGLER FÖR EN SÄKER KÖRNING

För barnets säkerhet: innan fordonet sätts igång ska man noggrant läsa och följa instruktionerna härunder.

- Lär barnet att använda fordonet på korrekt sätt så att körningen blir säker och rolig.
- Leksaken ska användas med försiktighet och därför krävs en förmåga att undvika att ramla eller kollidera med föremål vilket kan skada användaren och andra personer.
- Innan start ska man försäkra sig om att färdsträckan inte hindras av personer eller föremål.
- Kör med händerna på styrstång/ratten och håll alltid ögonen på vägen.
- Bromsa i tid för att undvika krockar.

**VARNING!** Produkten är utrustad med ett bromssystem som kräver att barnet korrekt instrueras av en vuxen.

### 2:a HASTIGHET (om sådan finns)

I början rekommenderar vi att man använder den 1:a växeln. Innan man lägger i 2:a hastigheten ska man försäkra sig om att barnet har lärt sig korrekt användning av styrstång/ratt, av 1:a hastigheten, bromsen och att barnet är bekant med fordonet.

### OBS!

- Kontrollera att alla beslag/muttrar för fästning av hjulen sitter fast ordentligt.
- Om fordonet är verksamt i överbelastningstillstånd som t. ex. på fin sand, lerig mark eller mycket ojämn mark, kopplar strömbrytaren för överbelastning omedelbart från drivkraften. Försörjning av drivkraft startar igen några sekunder senare.

HA ROLIGT UTAN AVBROTT: ha alltid en laddad batterisats som reserv, klar för användning.

## PROBLEM?

### FUNGERAR INTE FORDONET?

- Kontrollera att det inte finns fränkopplade kablar under gaspedalplattan.
- Kontrollera att tryckknappen för gaspedalen fungerar korrekt och byt ut den vid behov.
- Kontrollera att batteriet är anslutet till det elektriska systemet.

### HAR FORDONET INGEN DRIVKRAFT?

- Ladda batterierna. Om problemet kvarstår efter laddningen ska man låta ett servicecenter kontrollera batterierna och batteriladdaren.

## SERVICETJÄNST

PEG PEREGO erbjuder efter försäljningen en direkt servicetjänst eller servicetjänst via ett nätverk av auktoriserade servicecenter för eventuella reparationer eller utbyten och försäljning av originalreservdelar.

För att komma i kontakt med ett servicecenter ber vi er besöka vår webbplats  
<http://www.pegperego.com>

Vid kontakt med vår kundtjänst ska ni ha produktens serienummer nära tillhands. Konsultera reservdelssidans io bruksanvisningen för att identifiera serienumret.

## REKLAMATIONSRÄTT

Lekfordonet har två års reklamationsrätt. Reklamationsrätten täcker lekfordonets alla delar vid normalt och korrekt bruk. Läs därför igenom bruksanvisningen noga innan lekfordonet tas i bruk. Fyll i blanketten nedan och förvara bruksanvisningen tillsammans med inköpskvittot att användas i händelse av reklamation.

### Gör så här vid reklamation:

Vid ev. fel och brister bör du alltid kontakta inköpsstället. Av hänsyn till vår löpande kvalitetssäkring är det viktigt att du vid kontakt har nedanstående uppgifter om lekfordonet till hands. Om reklamationen inte kan klaras per telefon ska lekfordonet skickas till:

### Maki A/S

Haarupvej 22D

8600 Silkeborg

Denmark

Tel.nr: +45 44476603

Mobilnr: +45 40304228

E-post: [service@maki.dk](mailto:service@maki.dk)

Webb: [www.maki.dk](http://www.maki.dk)

Vi tar bara emot lekfordon för reparation efter överenskommelse. Lekfordon som översänds utan överenskommelse tas inte emot.

Reklamationsblankett:

Namn:

Adress:

Postnr/ort:

Kontaktperson:

Tel.nr:

### Uppgifter om lekfordonet:

Tillverkningskod (streckkodsnummer):

Tillverkningsdatum:

Kontrollnr ("Controllo")

Inköpsdatum:

Reklamationens art:

Med vänlig hälsning

Peg Peregó S.p.A./Maki A/S

## MONTERINGSINSTRUKTIONER

### OBSERVERA

MONTERINGSARBETET FÅR ENDAST UTFÖRAS AV VUXNA PERSONER. VAR FÖRSIKTIG NÄR DU TAR UT FORDONET UR FÖRPACKNINGEN.

ALLA SKRUVAR OCH SMÅ DELAR FINNS I EN PÅSE INNE I FÖRPACKNINGEN BATTERIET KAN EVENTUELLT REDAN SITTA I FORDONET.

Använd ej leksaken om den visar sig vara skadad efter öppnandet av förpackningen, vänd dig till butiken eller servicecentret.

Var uppmärksam på barnens närvaro under montering på grund av riskerna som kan utgöras av små delar (fara för förtäring) och av plastpåsarna som innehåller dem (fara för kvävning).

För montering av leksaken är det nödvändigt att förse sig med vanlig skruvmejsel, stjärnskruvmejsel, hammare och tång.

### MONTERING

- 1 • Förbered de två bakhjulen (de bredaste) genom att snäpp fast fälgarna på hjulens utsida. Kontrollera att slitbanans riktning är korrekt (se figur).
- 2 • Snäpp fast de två kryssformade drivordningarna på hjulens insida.
- 3 • Vänd ramen uppochner. För in de två bakhjulen i ramen genom att trä på dem på axeln. Se till att fälgarna vänder utåt som i figuren.
- 4 • För på följande delar på båda sidorna av axeln i denna ordningsföljd: en stor plastbricka, en liten metallbricka och en mutter. Fäst hjulen genom att dra åt muttrarna samtidigt med de två medföljande nycklarna.
- 5 • Fäst de två styrspakarna vid styrstången med de två medföljande skruvarna.
- 6 • Snäpp fast de två främre stötdämparna som i figuren (OBSERVERA: Höger DX och vänster SX anges på delarnas insida).
- 7 • Förbered framhjulen genom att föra in fälgarna (kontrollera alltid att slitbanans riktning är korrekt) och montera de två resterande drivordningarna.
- 8 • För på följande delar på styrspakarna i denna ordningsföljd: en stor metallbricka, ett hjul (fälgerna ska vända utåt), en stor plastbricka, en liten metallbricka och en mutter. Dra åt med den medföljande nyckeln. Upprepa momenten för det andra framhjulet.
- 9 • Tryck fast de fyra navkapslarna på hjulen.
- 10 • Vänd det bakre chassit uppochner. Snäpp fast de två sidoinsatserna (höger DX och vänster SX) som i figuren.
- 11 • Fäst insatserna med de medföljande skruvarna.
- 12 • För in de två små rören med fjädrarna i respektive hål. Håll fjädrarna ihoptryckta tills de hakar fast ordentligt.
- 13 • Montera det bakre chassit på ramen. För först in rören och fäst sedan chassit med respektive krok.
- 14 • Lägg ned produkten på sidan. Fäst chassit med de fyra medföljande skruvarna (två per sida) som i figuren.
- 15 • Tryck fast växelspaken.
- 16 • Anslut batteriets kontakt till elsystemets kontakt.
- 17 • Montera sätena genom att först föra in den bakre kroken i ramen. Fäst sätena genom att vrida på den främre säkerhetskroken.
- 18 • I detalj A är sätet frigjort, i detalj B är sätet spärrat.
- 19 • För in säkerhetsbältenas ändstycken i de två hålen i sätena som i figuren.
- 20 • Fäst de två säkerhetsbältena vid fordonet med skruvarna. Kontrollera att textens riktning är korrekt.
- 21 • Tryck ihop rattens två delar (ratt och ringen under rattan).
- 22 • Montering av signalhorn:
  - 1 - För in fjädern.
  - 2 - Ta bort plastfliken från ljudmodulen. Ljudmodulen är försedd med tre LR44 batterier och är klar att använda.
  - 3 - För in ljudmodulen. Sidan med hål ska vända nedåt.
- 23 • Snäpp fast pluggen och ramen i mitten av rattan.
- 24 • Montera rattan. Håll rattstången still med den andra handen. Passa in rattens och rattstångens hål med varandra. Fäst rattan med den medföljande skruven och muttern.
- 25 • Fäst klistermärkena på motorhuvens genom att följa de bifogade anvisningarna. För in vindrutan och fäst den med de två medföljande skruvarna.
- 26 • Montera sidospeglarna genom att trycka ihop dem och skruva fast dem med de medföljande skruvarna.
- 27 • Fäst det silverfärgade klistermärket inuti

speglarna och fäst dem vid fordonet med de två skruvarna.

- 28 • Snäpp fast de två bakre skyddsålgarna.
- 29 • Snäpp fast den mittersta framlyktan.
- 30 • Snäpp fast de främre sidolyktorna.
- 31 • Fäst de silverfärgade klistermärkena i lyktornas och blinkersernas säten. Snäpp fast glasen på lyktorna och blinkerserna.
- 32 • Ta ut radion ur förpackningen. Skruva loss batteriutrymmets lock. Sätt i två 1,5V AA-batterier – medföljer inte – i batterifacket. Följ polariteten. Stäng och skruva fast batteriutrymmets lock när du är klar.
- 33 • För in antenntråden och radion i avsett säte i instrumentpanelen. Kontrollera att riktningen är korrekt som i figuren.

### FORDONETS FUNKTIONER OCH ANVÄNDNING

- 34 • A: HANDSKFACK  
B: FM-RADIO. En riktig bilradio som kan tas bort och som fungerar självständigt.  
C: GASPEDAL OCH ELEKTRISK BROMS. Bromsen börjar att fungera automatiskt när foten lyfts bort från pedalen.  
SIGNALHORN. Fordonet är utrustat med ett signalhorn.
- 35 • Använd knappen 3 för att sätta på radion. Använd knappen 4 för att stänga av radion. Använd knappen 5 för att byta frekvens med automatisk sökning. Använd knappen 6 för att nollställa frekvensen. Frekvensen lagras inte när radion stängs av. Använd vredet 2 för att justera volymen. Ställ in klockan genom att hålla knappen SET intryckt och samtidigt trycka på knapparna HR och MIN. Radion är utrustad med AUX-ingång (1) för anslutning av MP3-enheter.
- 36 • För att lossa säkerhetsbältena: 1 – Tryck i mitten och tryck samtidigt på knappen. 2 – Lossa.
- 37 • VÄXELSPAK: 1: Första hastigheten. 2: Andra hastigheten. R: Backning. OBSERVERA: När fordonet packas upp kan den endast köras med den första hastigheten och backa. För att kunna använda den andra hastigheten, följ indikationerna i fig. 38.
- 38 • Skruva loss skruven på spärren för den andra hastigheten. Vrid spärren helt till efterföljande läge. Skruva åter fast spärren. Nu är alla hastigheter tillgängliga.

### BYTA BATTERIER LR44

- 39 • Bilhornet fungerar med 3 knappbatterier LR44 som finns i ljudmodulen. För att byta dem, lossa hylsan och kåpan från bilhornet genom att trycka på låstungorna för fastsättning under rattan. Ta ut ljudmodulen och lossa skruvarna på batterifackets lock.
- 40 • Ta ut de urladdade batterierna och byt ut dem mot nya batterier av samma typ. Respektera polariteten. Återmontera alla komponenterna.

### BYTE AV BATTERIET

VARNING: BATTERIRITNINGARNA ÄR ENDAST INDIKATIVA. ERT BATTERI KAN SKILJA SIG FRÅN MODELLEN PÅ BILDEN. DET ÄVENTYRAR INTE DE BYTES- OCH LADDNINGSEKVENSER SOM VISAS PÅ BILDEN.

- 41 • Ta bort sätena för att komma åt batteriutrymmet. Frånkoppla batteriets elkontakter.
- 42 • Skruva loss batterispärrens två skruvar och ta bort den som i figuren. Dra ut batteriet.
- 43 • Sätt tillbaka batterispärren med det nya batteriet och fäst den med de två skruvarna. Anslut batteriets och elsystemets kontakter. Sätt tillbaka och fäst sätena.

### LADDNING AV BATTERIET

VIKTIGT: LADDNING AV BATTERIERNA OCH EVENTUELLA INGREPP I DEN ELEKTRISKA ANLÄGGNINGEN FÅR ENDAST UTFÖRAS AV VUXNA. BATTERIET KAN ÄVEN LADDAS UTAN ATT MAN TAR UR DET UR LEKSAKEN.

- 44 • Sätt i batteriladdarens kontakt i ett av bostadens eluttag och följ de bifogade anvisningarna. Anslut kontakten B till batteriladdarens kontakt C.
- 45 • När batteriet är färdigladdat ska du frånkoppla batteriladdaren från bostadens eluttag och därefter frånkoppla kontakten C från kontakten B.
- 46 • Anslut batteriets och elsystemets kontakter. För in batterispärren. Kom alltid ihåg att stänga och fästa när du är klar.

# NEDERLANDS

**PEG PEREGO® dankt u voor uw keuze van dit product. Al meer dan 60 jaar rijdt PEG PEREGO kinderen rond - meteen na de geboorte met de kinderwagen, daarna met de buggy en nog later met door pedalen en accuvoeding aangedreven speelgoed.**

**Ontdek het hele assortiment producten, nieuws en andere informatie over de wereld van Peg Perego op onze site**

[www.pegperego.com](http://www.pegperego.com)

**Peg Perego S.p.A.** is een bedrijf met een kwaliteitsmanagementsysteem dat is gecertificeerd door **TÜV Italia Srl**, in overeenstemming met de norm ISO 9001.

Deze certificering garandeert klanten en consumenten transparantie en betrouwbaarheid van de werkwijze van het bedrijf.

## BELANGRIJKE INFORMATIE

Lees deze instructiehandleiding aandachtig door om vertrouwd te raken met het gebruik van het model en om uw kind te leren op de juiste en veilige manier en met veel plezier te rijden.

Bewaar deze handleiding om haar later nog eens te kunnen raadplegen.

Indien het product wordt overgedragen aan derden, moet worden verzekerd dat het instructieboekje bij het product wordt meegegeven.

Voordat het voertuig de eerste keer wordt gebruikt, moet de accu 18 uur worden opgeladen. Doet u dit niet, dan kan dat onherstelbare schade aan de accu veroorzaken.

- **3+ jaar**
- **Max. toegestaan gewicht 60 kg**
- Tweezitsvoertuig
- 1 oplaadbare verzegelde loodaccu van 12V 12Ah
- 2 aandrijfwielen
- 2 motoren van 230 W
- Snelheid in 1e versnelling 3,6 km/uur
- Snelheid in 2e versnelling 7,3 km/uur
- Snelheid in achteruitversnelling 3,6 km/uur

Overschrijd niet het max. toegestane totale gewicht van 60 kg. Deze limiet omvat zowel de ridders als de eventuele lading.

Peg Perego behoudt zich het recht voor om op elk moment wijzigingen aan te brengen aan modellen en gegevens die in deze publicatie worden vermeld, als dat om technische of zakelijke redenen nodig geacht wordt.

## VERKLARING VAN OVEREENSTEMMING

Product met CE-markering, ontworpen en gehomologeerd conform de geldende communautaire richtlijnen, bestemd voor de markten en landen die deze normen hebben overgenomen.

**BENAMING VAN HET PRODUCT**  
Polaris SLINGSHOT

**IDENTIFICATIECODE VAN HET PRODUCT**  
IGOD0094

**REFERENTIENORMEN (oorsprong)**  
Directive on the safety of toys 2009/48/EC  
Standard EN 71-1 + EN 71-2  
Standard EN 71-3  
Standard EN 62115

Directive on the electromagnetic compatibility 1999/5/CE or RED 2014/53/UE  
Standard EN 55014  
Standard EN 55022  
Standard EN 61000

EN 60825-1 - Safety of laser products

Directive on WEEE - RAEE 2003/108/EC  
Directive on batteries and accumulator 2008/103/EC

Directive on RoHS 2011/65/UE - EN 50581:2012  
Reg. (CE) n.1907/2006 (Reach) allegato XVII-51 &52 phthalates in toys

Het product is niet conform de bepalingen van de verkeerswetten en mag derhalve niet op de openbare weg worden gebruikt.

## VERKLARING VAN OVEREENSTEMMING

Peg Perego S.p.A. verklaart onder eigen verantwoordelijkheid dat dit artikel onderworpen is aan interne keuringstests en volgens de geldende normen goedgekeurd is bij externe en onafhankelijke laboratoria.

**DATUM EN PLAATS VAN AFGIFTE**  
Italië - 30. 05. 2017

Peg Perego S.p.A.  
via A. De Gasperi, 50  
20862 - Arcore (MB) - ITALIË

## VEILIGHEIDSNORMEN

Ons speelgoed is conform de Europese veiligheidsnormen voor speelgoed (veiligheidseisen van de Raad van de EEG) en de "U.S. Consumer Toy Safety Specification". Ze zijn bovendien gecertificeerd door erkende instellingen voor de veiligheid van speelgoed volgens de richtlijn 2009/48/EG. Het voldoet niet aan de bepalingen van de verkeerswetten en mag derhalve niet op de openbare weg worden gebruikt.

- **LET OP.** Vanwege de maximale snelheid is dit speelgoed niet geschikt voor kinderen onder 3 jaar.
- **LET OP!** Niet geschikt voor kinderen jonger dan 36 maanden. Kleine onderdelen kunnen worden ingeslikt of worden ingeademd met verstikking tot gevolg.
- **LET OP! GEBRUIK** het speelgoed **NOOIT** op de openbare weg.
- **LET OP!** Het gebruik van het voertuig op de openbare weg, in de buurt van waterwegen of zwembaden of in kleine ruimten kan gevaar voor verwonding van de gebruikers en/of derden veroorzaken. Supervisie van een volwassene is altijd noodzakelijk.
- De kinderen moeten altijd schoenen dragen wanneer ze het voertuig gebruiken.
- Wanneer het voertuig in werking is, moet erop gelet worden dat kinderen niet met hun handen, voeten of andere lichaamsdelen, kleding of andere voorwerpen bij de bewegende delen komen.
- De componenten van het voertuig zoals motoren, systemen, drukknoppen enz. mogen nooit nat worden.
- Er mogen geen benzine of andere ontvlambare stoffen in de buurt van het voertuig worden gebruikt.
- Het voertuig mag beslist door maar één kind worden gebruikt, tenzij het behoort tot de categorie tweezitsvoertuigen.

## AEAA-RICHTLIJN (alleen UE)

- Aan het einde van de levensduur behoort dit product tot het afval dat geclassificeerd wordt als AEEA, en mag derhalve niet worden meegegeven met het stedelijk afval, maar moet gescheiden worden ingezameld;
- Geef het afval af bij een speciale, hiervoor bestemde milieustraat;
- De aanwezigheid van gevaarlijke stoffen in de elektrische componenten van dit product vormt een bron van mogelijk gevaar voor de menselijke gezondheid en voor het milieu, als de producten niet correct worden afgevoerd als afval;
- De doorgekruiste afvalbak geeft aan dat het product als gescheiden afval moet worden ingezameld.



## DE ACCU AFVOEREN ALS AFVAL

- Draag uw steentje bij aan de milieubescherming.
- De gebruikte accu mag niet worden weggegooid met het huisvuil.
- U kunt hem afgeven bij een inzamelcentrum van gebruikte accu's of van speciaal afval; vraag bij uw gemeente om informatie.



## WAARSCHUWINGEN BATTERIJ LR44 - 1,5 VOLT

Het plaatsen van de batterijen mag alleen worden uitgevoerd en bewaakt door volwassenen. Laat kinderen niet met de batterijen spelen.

- De batterijen moeten door een volwassene worden vervangen.
- Gebruik uitsluitend batterijen van het door de fabrikant opgegeven type.
- Neem de polariteit +/- in aanmerking.
- Veroorzaak geen kortsluiting op de voedingsklemmen, hierdoor ontstaat brand- of ontploffingsgevaar.
- Haal de batterijen altijd uit het speelgoed als dit langere tijd niet wordt gebruikt.
- Gooi de batterijen niet in vuur.
- Probeer nooit batterijen opnieuw op te laden als ze niet oplaadbaar zijn.
- Gebruik geen oude en nieuwe batterijen samen.
- Verwijder lege batterijen.
- Gooi lege batterijen in speciale recyclingbakken voor gebruikte batterijen.



## WAARSCHUWINGEN ACCU

Het opladen van de accu mag alleen worden uitgevoerd en bewaakt door volwassenen. Laat kinderen niet met de accu spelen.

### DE ACCU OPLADEN

- Laad de accu op volgens de instructies bij de accuoplader, en hoe dan ook nooit langer dan 24 uur.
- Laad de accu meteen op als het voertuig snelheid verliest, zodoende voorkomt u schade.
- Als u uw voertuig lange tijd stil laat staan, denk er dan aan dat de accu moet worden opgeladen en afgekoppeld gehouden moet worden van het elektrische systeem; herhaal het opladen minstens eenmaal per drie maanden.
- De accu mag nooit op zijn kop worden opgeladen.
- Vergeet de accu niet wanneer deze opgeladen wordt! Controleer hem regelmatig.
- Gebruik uitsluitend de meegeleverde originele accuoplader en accu van PEG PEREGO.
- De accu is verzegeld en heeft geen onderhoud.
- Haal de stekker van de accuoplader niet uit het stopcontact door aan de kabel te trekken.
- Verplaats het speelgoed niet aan de kabel van de accuoplader.
- Bedek de kabel van de accuoplader niet, want dan kan hij oververhit raken.
- Leg/zet de kabel en/of de accuoplader niet op hete oppervlakken.
- Let erop waar en hoe de kabel wordt opgerold, om te voorkomen dat hij beschadigd raakt of de werking ervan wordt aangetast.

### LET OP

- DE ACCU BEVAT BIJTENDE GIFTIGE STOFFEN. MAAK HEM NIET ONKLAAR.
- De accu bevat elektrolyten op zuurbasis.
- Veroorzaak nooit direct contact tussen de klemmen van de accu, vermijd harde stoten: hierdoor ontstaat ontplofings- en/of brandgevaar.
- Tijdens het opladen geeft de accu gassen af. Laad de accu op een goed geventileerde plek op, ver weg van warmtebronnen en ontvlambare materialen.
- De lege accu moet uit het voertuig worden gehaald.
- Het wordt ontraden de accu tegen kledingstukken te houden; deze zouden beschadigd kunnen worden.
- Gebruik uitsluitend accu's of batterijen van het aanbevolen type.

### ALS ER EEN LEK IS

Bescherm uw ogen; voorkom rechtstreeks contact met de elektrolyt; bescherm uw handen. Doe de accu in een plastic zak en volg de instructies over het verwerken als afval van accu's.

### ALS DE ELEKTROLYT IN CONTACT KOMT MET HUID OF OGEN

Spoel het betreffende lichaamsdeel overvloedig af met stromend water. Roep onmiddellijk medische hulp in.

### ALS DE ELEKTROLYT WORDT INGESLIKT

De mond spoelen en uitspugen. Roep onmiddellijk medische hulp in.

## ONDERHOUD EN VERZORGING VAN HET VOERTUIG

- Demonteer het voertuig niet zelf, en probeer het niet te repareren. Neem contact op met een erkend assistentiecentrum van Peg Perego.
- Het is niet raadzaam het speelgoed in ruimten te laten waar de temperatuur onder nul is. Als het gebruikt wordt zonder het op een temperatuur boven nul te brengen, kan dit onherstelbare schade aan motoren en accu's veroorzaken.
- Controleer regelmatig de staat van het voertuig, in het bijzonder het elektrische systeem, de stekkerverbindingen, de beschermdeppen en de accuoplader. Als er defecten geconstateerd zijn, mogen het elektrische voertuig en de accuoplader niet worden gebruikt.
- Bij reiniging, onderhoud of een ingreep aan het speelgoed moet de accuoplader worden losgekoppeld van het artikel.
- Gebruik voor reparaties uitsluitend originele vervangingsonderdelen van PEG PEREGO.
- PEG PEREGO aanvaardt geen enkele aansprakelijkheid in het geval dat het elektrische systeem onklaar gemaakt is.
- Laat de accu's of het voertuig niet in de buurt van warmtebronnen zoals radiatoren, haarden, enz.
- Bescherm het voertuig tegen water, regen, sneeuw enz.; het gebruik op zand of in modder zou schade kunnen veroorzaken aan de drukknoppen, motoren en vertragingen.
- Smeer bewegende onderdelen zoals lagers, het stuur enz. periodiek (met lichte olie).
- De oppervlakken van het voertuig kunnen worden schoongemaakt met een vochtige doek en, indien nodig, met huishoudelijke, niet-schurende producten.
- Alleen volwassenen mogen het voertuig schoonmaken.
- Demonteer nooit de mechanismen van het voertuig of de motoren, tenzij hiervoor toestemming is verkregen van PEG PEREGO.

## REGELS VOOR VEILIG RIJDEN

Voor de veiligheid van het kind: alvorens het voertuig te gebruiken moeten de volgende instructies worden gelezen en zorgvuldig worden opgevolgd.

- Leer uw kind hoe het voertuig op de juiste wijze gebruikt wordt, om veilig en met plezier te kunnen rijden.
- Bij het gebruik van het speelgoed is voorzichtigheid geboden aangezien een grote vaardigheid vereist is, om vallen of botsingen te vermijden waarbij de gebruiker of anderen verwondingen kunnen oplopen.
- Controleer voor het wegrijden of er zich geen personen of voorwerpen op de route bevinden.
- Rijd met de handen op het stuur/stuurwiel en kijk altijd op de weg.
- Rem op tijd om botsingen te voorkomen.

**LET OP!** Het remsysteem van het artikel is zodanig dat het kind goed geïnstrueerd moet worden door een volwassene in het gebruik ervan.

### 2e SNELHEID (indien aanwezig)

Geadviseerd wordt om aanvankelijk de 1e versnelling te gebruiken.

Alvorens naar de 2e versnelling over te schakelen, moet worden verzekerd dat het kind goed geleerd heeft hoe het stuur/stuurwiel, de 1e versnelling en de rem moeten worden gebruikt, en voldoende vertrouwd geraakt is met het voertuig.

### LET OP!

- Controleer of alle bevestigingsschroeven/-moeren van de wielen stevig vastzitten.
- Als het voertuig in overbelaste toestand functioneert, bijvoorbeeld op droog zand, in de modder of op erg oneffen terrein, schakelt de overbelastingsschakelaar het vermogen onmiddellijk uit. Het vermogen wordt na enkele seconden weer ingeschakeld.

**PLEZIER ZONDER ONDERBREKINGEN:** houd altijd een vervangende accuoplader gereed.

## PROBLEMEN?

### HET VOERTUIG FUNCTIONEERT NIET?

- Controleer of er geen kabels loszitten onder de plaat van het gaspedaal.
- Controleer de werking van de drukknop van het gaspedaal en vervang hem eventueel.
- Controleer of de accu verbonden is met het elektrische systeem.

### HET VOERTUIG HEEFT GEEN VERMOGEN?

- Laad de accu's op. Als het probleem na het opladen nog steeds bestaat, moeten de accu en de accuoplader worden gecontroleerd bij een assistentiecentrum.

## ASSISTENTIEDIENST

PEG PEREGO biedt een after-sales assistentieservice, rechtstreeks of via een netwerk van erkende assistentiecentra, voor eventuele reparaties of vervangingen en de verkoop van originele vervangingsonderdelen.

Om contact op te nemen met een assistentiecentrum, ga naar onze site <http://www.pegperego.com>

Bij ieder contact heeft u het serienummer van het artikel nodig. Raadpleeg de pagina over de vervangingsonderdelen om het serienummer te kunnen vinden.

## MONTAGE-INSTRUCTIES

### LET OP

ALLEEN VOLWASSENEN MOGEN DE MONTAGEWERKZAAMHEDEN UITVOEREN. LET OP WANNEER U HET VOERTUIG UIT DE VERPAKKING HAALT.

ALLE SCHROEVEN EN KLEINE ONDERDELEN ZITTEN IN EEN ZAKJE IN DE VERPAKKING. DE ACCU ZOU AL IN HET ARTIKEL KUNNEN ZITTEN.

Gebruik het speelgoed niet als het beschadigd blijkt nadat de verpakking geopend is, maar wendt u tot het verkooppunt of bel het assistentiecentrum. Let op kinderen die aanwezig zijn tijdens de montage, want er bestaan risico's vanwege de kleine onderdelen (gevaar voor inslikken) en de plastic zakjes waarin ze zijn verpakt (gevaar voor verstikking).

Voor de montage van het speelgoed heeft u een rechte en een kruiskopschroevendraaier, een hamer en een tang nodig.

### MONTAGE

- De 2 achterwielen (de breedste) voorbereiden door de velgen in het buitenste deel te monteren. Let daarbij goed op de juiste draairichting van het loopvlak (zie afbeelding).
- Steek de 2 kruisvormige drivers aan de binnenkant van de wielen.
- Keer het chassis ondersteboven. Bevestig de 2 achterwielen op het chassis door ze op de as te steken en de velgen naar de buitenkant te laten wijzen, zoals op de afbeelding te zien is.
- Schuif aan elke kant van de as achtereenvolgens: 1 grote plastic sluitring, 1 kleine metalen sluitring en 1 moer. Zet de wielen stevig vast door de moeren tegelijkertijd aan te draaien met behulp van de 2 meegeleverde sleutels.
- Bevestig de 2 stuurarmen aan de stuurstang met behulp van de 2 meegeleverde schroeven.
- Monteer de 2 voorste schokdempers, zoals op de afbeelding te zien is (OPGELET rechts DX en links SX. Deze aanduiding is te vinden aan de binnenkant van de stukken).
- De resterende wielen, de voorwielen, voorbereiden door de velgen te plaatsen (let ook hier weer goed op de juiste draairichting) en door de 2 resterende drivers erin te monteren.
- Schuif op de stuurarmen achtereenvolgens: 1 grote metalen sluitring, 1 wiel en houd de velg aan de buitenkant, 1 grote plastic sluitring, 1 kleine metalen sluitring en de moer. Vastdraaien met behulp van de meegeleverde sleutel. Herhaal met het andere voorwiel.
- Druk de 4 naafdoppen op de wielen.
- Keer het achterdeel van de carrosserie ondersteboven, monteer de 2 zijstukken, rechts DX en links SX, zoals op de afbeelding te zien is.
- Bevestig de stukken met behulp van de meegeleverde schroeven.
- Schuif de 2 buisjes met de veren in de daarvoor bestemde gaten, en houd daarbij de veren ingedrukt tot ze volledig vastzitten.
- Monteer het achterdeel aan het chassis door eerst de buizen te plaatsen en het met behulp van de haakjes te bevestigen.
- Leg het product op zijn kant en bevestig de carrosserie met behulp van de 4 meegeleverde schroeven (2 per kant), zoals op de afbeelding te zien is.
- Druk de versnellingspook op zijn plaats.
- Verbind de contacten van de accu met die van de elektrische installatie.
- Plaats de stoeltjes door eerst het achterste haakje in het chassis te steken en bevestig door het veiligheidshaakje vooraan om te draaien.
- Bij A is het stoeltje los, bij B is het stoeltje geborgd.
- Steek de uiteinden van de veiligheidsgordels in de 2 gaten van de stoeltjes, zoals op de afbeelding te zien is.
- Bevestig de 2 veiligheidsgordels aan het voertuig met de schroeven, zorg dat de opschriften aan de juiste kant komen.
- Druk de twee delen van het stuur (stuurwiel en stuurkolom) in elkaar.
- Assemblage van de claxon:
  - 1- Steek de veer erin;
  - 2- Verwijder het plastic lipje van de geluidsmodule. De geluidsmodule is reeds voorzien van drie LR44-batterijen en is klaar voor gebruik.
  - 3- Plaats de geluidsmodule. Zorg dat de kant met de gaten naar beneden gedraaid is.
- Monteer de dop en de ring in het midden van het stuur.
- Monteer het stuur en houd daarbij de stuurstang

stevig met de andere hand vast. Zorg ervoor dat de gaten van het stuur samenvallen met die van de stuurstang. Bevestig vervolgens met behulp van de meegeleverde schroeven en moer.

- 25 • Plak de stickers op de kap volgens de bijgevoegde instructies. Plaats de voorruit en bevestig met behulp van de 2 meegeleverde schroeven.
- 26 • Druk de zijspiegels op hun plaats en schroef ze vast met behulp van de meegeleverde schroeven.
- 27 • Plak de zilveren stickers op de binnenkant van de spiegeltjes en bevestig ze op het voertuig met behulp van de 2 schroeven.
- 28 • Klik de 2 achterste rollbars op hun plaats.
- 29 • Klik de centrale koplampen op de voorkant van het voertuig vast
- 30 • Klik de zijkoplampen vast.
- 31 • Plak de zilveren stickers in de holten van de lampen en de richtingaanwijzers. Klik het glas van de lampen en de richtingaanwijzers vast.
- 32 • Haal de radio uit de verpakking. Schroef het luikje van het batterijvakje los. Steek twee AA-batterijen van 1,5 V – niet meegeleverd – op de juiste plaats en zorg voor de juiste polariteit. Tot slot sluit u het deksel van het batterijvakje en schroeft u het weer vast.
- 33 • Plaats de draad van de antenne en de radio op de juiste plaats op het dashboard. Let op de juiste richting van de draad, zoals op de afbeelding te zien is.

### KENMERKEN EN GEBRUIK VAN HET VOERTUIG

- 34 • A: HANDSCHOENKASTJE  
B: FM-RADIO. Een echte uitneembare autoradio die autonoom werkt.  
C: Gaspedaal en elektrische rem. Door de voet van de pedaal te halen, treedt de rem automatisch in werking.  
CLAXON. Het voertuig is voorzien van een claxon.
- 35 • Gebruik toets 3 om de radio aan te zetten. Gebruik toets 4 om hem uit te zetten. Om van frequentie te veranderen en automatisch te zoeken, gebruikt u toets 5. Om de frequentie te resetten, gebruikt u toets 6. Als u de radio uitschakelt, wordt de frequentie niet opgeslagen in het geheugen. Om het volume te regelen, gebruikt u draaiknop 2. Om de klok in te stellen houdt u de SET-toets ingedrukt en gebruikt u tegelijk de toetsen voor HR en MIN. De radio is voorzien van een AUX-ingang (1) om MP3-toestellen aan te sluiten.
- 36 • Om de veiligheidsgordel los te maken: 1 duw naar het midden en druk tegelijk op de knop; 2 losmaken.
- 37 • VERSNELLINGSPOOK: 1: eerste versnelling; 2: tweede versnelling; R: achteruit. OPGELET: Als het voertuig wordt uitgepakt, kan het alleen in 1e versnelling en in achteruit bewegen. Om de 2e versnelling te gebruiken, de aanwijzingen van afbeelding 38 opvolgen.
- 38 • Schroef de schroeven van de vergrendeling van de 2e versnelling los. Draai de vergrendeling tot de volgende stand. Schroef de vergrendeling terug vast. Nu kunt u alle versnellingen gebruiken.

### VERVANGEN VAN DE LR44 BATTERIJEN

- 39 • De claxon werkt op 3 LR44 knoepcelbatterijen die in de geluidsmodule geplaatst zijn. Om deze te vervangen maakt u de huls en het afdekplaatje van de claxon los door van onder het stuurwiel op de bevestigingslipjes te drukken. Haal de geluidsmodule eruit en draai de schroef van het afdekplaatje van het batterijvakje los.
- 40 • Haal de lege batterijen eruit en vervang deze door nieuwe batterijen van hetzelfde type. Zorg er daarbij voor dat de polariteit juist is. Monteer alle delen weer.

### DE ACCU VERVANGEN

LET OP: DE TEKENINGEN VAN DE ACCU'S GELDEN SLECHTS BIJ BENADERING. UW ACCU ZOU KUNNEN AFWIJKEN VAN HET AFGEBEELDE MODEL. DIT IS NIET VAN INVLOED OP DE GEÏLLUSTREERDE WERKWIJZEN VOOR HET VERVANGEN EN OPLADEN.

- 41 • Verwijder de stoeltjes om toegang te krijgen tot het accuvak. Trek de contacten van de accu los.
- 42 • Schroef de 2 schroeven van de accubeugel los en verwijder ze zoals op de afbeelding te zien is. Haal de accu eruit.
- 43 • Plaats de nieuwe accu met de accubeugel en bevestig met behulp van de twee schroeven. Verbind de stekers van de accu en die van de elektrische installatie. Zet de stoeltjes weer op hun plaats en zet ze vast.

### DE ACCU OPLADEN

LET OP: HET OPLADEN VAN DE ACCU'S EN ALLE WERKZAAMHEDEN OP HET ELEKTRISCHE SYSTEEM MOGEN UITSLUITEND WORDEN VERRICHT DOOR VOLWASSENEN.

DE ACCU KAN OOK WORDEN OPGELADEN ZONDER HEM UIT HET SPEELGOED TE HALEN.

- 44 • Steek de stekker van de acculader in een stopcontact en volg daarvoor de bijgevoegde instructies. Verbind contact B met contact C van de acculader.
- 45 • Als de accu helemaal is opgeladen, haalt u de acculader uit het stopcontact en koppelt u contact C los van contact B.
- 46 • Verbind de contacten van de accu en die van de elektrische installatie. Plaats de accubeugel. Vergeet tot slot niet het accuvak te sluiten en vast te zetten.

# TÜRKÇE

**PEG PEREGO®** bu ürünü tercih ettiğiniz için size teşekkür ediyor. 60 yılı aşkın bir süredir **PEG PEREGO** çocukları gezmeye götürüyor; doğar doğmaz o meşhur bebek arabaları ve pusetleri ile, daha sonra ise pedallı veya bataryalı eşsiz oyuncak arabaları ile.

Peg Perego dünyasındaki tüm ürün serisini, yenilikleri ve diğer bilgileri sitemizde bulabilirsiniz:

[www.pegperego.com](http://www.pegperego.com)

Peg Perego S.p.A., ISO 9001 uyarınca TÜV Italia Srl tarafından onaylı kalite yönetim sistemine sahip bir şirkettir. Sertifikasyon çalışma biçiminde müşterilere ve tüketicilere şeffaflık ve güven garantisini sağlamaktadır.

## ÖNEMLİ BİLGİLER

Bu kullanım kılavuzunu, modelin kullanımına alışmak ve de çocuğunuza doğru, güvenli ve eğlenceli sürüşü öğretmek için dikkatlice okuyunuz. Daha sonraki herhangi bir gereksinim için kılavuzu saklayınız.

Ürünün üçüncü şahıslara devredilmesi halinde, talimat kitapçığının da ürünle birlikte verildiğinden emin olunuz.

Aracın ilk kullanımında bataryayı 18 saat şarjda tutunuz. Bu işlemin yapılmaması, bataryada telafisi mümkün olmayan zararlara sebep olabilir.

- Yaş 3+
- İzin verilen azami ağırlık 60 kg
- 2 kişilik araç
- 1 adet 12V 12Ah doldurulabilir sızdırmaz kurşun batarya
- 2 adet motorlu çekici tekerleği
- 2 adet 230 W motor
- 1. viteste 3,6 km/s hız
- 2. viteste 7,3 km/s hız
- Geri viteste 3,6 km/s hız

İzin verilen toplam azami ağırlık olan 60 kg değerini aşmayınız. Bu limit, gerek yolcuları gerekse olası yükü kapsamaktadır.

Peg Perego istediği zaman bu yayında tanıtılmış modellere, teknik veya şirket içi sebeplerden dolayı değişiklik yapma hakkını saklı tutar.

## UYGUNLUK BEYANI

Uygulanabilir AB yönergelerine uygun bir şekilde tasarlanan ve onaylanan ve bu standartları uygulayan piyasalara ve ülkelere yönelik CE markası taşıyan ürün.

**ÜRÜN ADI**  
Polaris SLINGSHOT

**ÜRÜN TANIMLAMA KODU**  
IGOD0094

**REFERANS DÜZENLEMELER (esas)**  
Directive on the safety of toys 2009/48/EC  
Standard EN 71-1 + EN 71-2  
Standard EN 71-3  
Standard EN 62115

Directive on the electromagnetic compatibility  
1999/5/CE or RED 2014/53/UE  
Standard EN 55014  
Standard EN 55022  
Standard EN 61000

EN 60825-1 - Safety of laser products

Directive on WEEE - RAEE 2003/108/EC  
Directive on batteries and accumulator 2008/103/EC  
Directive on RoHS 2011/65/UE - EN 50581:2012  
Reg. (CE) n.1907/2006 (Reach) allegato XVII-51 &52  
phthalates in toys

Yolda seyir konusundaki trafik düzenlemelerine uygun olmadığından dolayı kamuya açık yollarda seyir edemez.

## UYGUNLUK BEYANI

Peg Perego S.p.A., söz konusu ürünün şirket bünyesinde gerekli testlere ve yürürlükteki yasal düzenlemelerin öngördüğü bağımsız laboratuvar testlerine tabi tutulduğunu, kendi sorumluluğu altında, beyan etmektedir.

**VERİLİŞ YERİ VE TARİHİ**  
İtalya - 30. 05. 2017

Peg Perego S.p.A.  
via A. De Gasperi, 50  
20862 - Arcore (MB) - ITALIA

## EMNİYET STANDARTLARI

Oyuncaklarımız Avrupa Birliği Konseyinin oyuncaklar için öngördüğü güvenlik niteliklerine ve "A.B.D. Tüketici Oyuncak Güvenliği Nitelikleri" ne uygundur. Oyuncaklarımız, 2009/48/EC Yönergesi uyarınca oyuncak güvenliği bakımından ilgili makamlarca onaylanmıştır. Yolda seyir konusundaki trafik düzenlemelerine uygun olmadıklarından dolayı kamuya açık yollarda seyir edemezler.

- **DİKKAT.** Bu oyuncak, maksimum hızı sebebiyle, 3 yaşından küçük çocuklar için uygun değildir.
- **DİKKAT!** 36 aylıktan küçük çocuklar için uygun değildir. Küçük parçalar yutulabilir veya solunabilir ve neticede boğulmaya yol açabilirler.
- **DİKKAT!** Oyunağı ASLA halka açık yollarda KULLANMAYINIZ.
- **DİKKAT!** Aracın trafikte, su veya havuz yakınında veya dar alanlarda kullanılması, kullanıcıda ve/veya üçüncü şahıslarda ciddi yaralanmalara yol açabilir. Her zaman için bir yetişkinin gözetimi gereklidir.
- Aracın kullanımı esnasında çocuklar daima ayakta giymiş olmalıdır.
- Araç çalışırken çocukların ellerini, ayaklarını veya vücutlarının diğer uzuvlarını, giysilerini veya başka eşyalarını aracın hareketli kısımlarına koymadıklarına dikkat ediniz.
- Aracın motorlar, tesisatlar, düğmeler vs. gibi bileşenlerini asla iletmemelisiniz.
- Aracın yakınında benzin veya başka yanıcı maddeler kullanmayınız.
- Bu araç, çift kişilik araçlar kategorisine girmediği takdirde kesinlikle sadece bir çocuk tarafından kullanılmalıdır.

## RAEE DİREKTİFİ (sadece AB)

- Bu araç kullanım ömrü sonunda RAEE olarak sınıflandırılmış bir atık teşkil eder ve bu nedenle kentsel bir atık olarak imha edilmemelidir, ayrı atık toplama tabi tutulmalıdır;
- Atığı tahsis edilen özel çevresel tecrit yerlerine teslim ediniz;
- Uygun şekilde imha edilmedikleri takdirde, bu ürünün elektrik bileşenlerinde bulunan tehlikeli maddeler insan sağlığı bakımından tehlike kaynağı oluşturur;
- Üzerinde çarpı işareti bulunan çöp bidonu, ürünün ayrı çöp toplama ile toplanması gerektiğini belirtir.



## BATARYANIN İMHASI

- Çevrenin korunmasına katkıda bulununuz.
- Kullanılmış batarya ev atıklarının arasına atılmamalıdır.
- Kullanılmış bataryaları toplama veya özel atık imha merkezine bırakabilirsiniz; yerel idarenizden bilgi alınız.



## UYARI- LR44 - 1,5 V PİL

- PİL takma işlemi sadece yetişkinler tarafından yapılmalı ve denetlenmelidir. Çocukların pillerle oynamasına izin vermeyiniz.
- Piller bir yetişkin tarafından değiştirilmelidir.
- Sadece üretici tarafından belirtilen pil tipini kullanınız.
- +/- kutuplarının yönlerine riayet ediniz.
- Besleme klipslerine kısa devre yaptırmayınız, yangın ve patlama tehlikesi söz konusudur.
- Oyunağın uzun bir süreliğine kullanılmayacağı olması halinde pilleri daima çıkartınız.
- Pilleri ateşe atmayınız.
- Doldurulamaz özellikteki pilleri asla doldurmaya çalışmayınız.
- Eski ve yeni pilleri karışık kullanmayınız.
- Boş pilleri çıkartınız.
- Boş pilleri, yeniden dönüştürülmeleri için kullanılan pil toplama kutularına atınız.



## BATARYA İLE İLGİLİ UYARILAR

Batarya doldurma işlemi sadece yetişkinler tarafından yapılmalı ve denetlenmelidir.  
Çocukların batarya ile oynamasına izin vermeyiniz.

### BATARYANIN DOLDURULMASI

- Çalışma özelliklerinden dolayı 12 aylıktan küçük çocuklar için uygun değildir.
- Araç hız kesmeye başladığında bataryayı zamanında şarj ederseniz, zararlardan korunursunuz.
- Aracınızı uzun bir süre kullanmayacaksanız, bataryayı şarj etmeyi ve tesisattan ayırmayı unutmayınız; şarj işlemi her üç ayda bir tekrarlayınız.
- Batarya ters konumda şarj edilmemelidir.
- Bataryayı şarjda unutmayınız! Düzenli aralıklarla kontrol ediniz.
- Ürünle birlikte verilen şarj cihazını ve orijinal PEG PEREGO bataryasını kullanınız.
- Batarya sızdırmazdır ve bakım gerektirmez.
- Şarj aygıtını, elektrik prizinden kablosundan çekerek çıkarmayınız.
- Oyuncağı şarj aygıtının kablosundan tutarak taşımayınız.
- Aşırı ısınmaması için şarj aygıtının kablosunun üzerini örtmeyiniz.
- Kabloyu ve/veya bataryayı sıcak yüzeylerin üzerine koymayınız.
- Kablonun yıpranmaması veya işlevliliğinin olumsuz yönde etkilenmemesi için, nereye ve nasıl sarıldığına dikkat ediniz.

### DİKKAT

#### BATARYA AŞINDIRICI ZEHİRLİ MADDELER İÇERİR. ELLE MÜDAHALE ETMEYİNİZ.

- Batarya asit bazlı elektrolit içermektedir.
- Bataryanın kutup başları arasında direk kontak oluşturmayınız, sert darbelerden kaçınınız: patlama ve/veya yangın tehlikesi söz konusudur.
- Şarj esnasında batarya gaz üretir. Bataryayı iyi havalandırılan bir yerde, ısı kaynaklarından ve yanıcı maddelerden uzakta şarj ediniz.
- Bitmiş batarya araçtan çıkartılmalıdır.
- Bataryanın giysilerin üstüne konulması tavsiye edilmez; zarar görebilirler.
- Sadece önerilen tipte piller ve akümülatörler kullanınız.

### BİR AKINTI VARSA

Gözlerinizi koruyun; elektrolitle doğrudan temastan kaçınınız: Ellerinizi koruyun.  
Bataryayı bir plastik torbaya koyup batarya imha talimatlarını uygulayın.

### EĞER DERİNİZ VEYA GÖZLERİNİZ ELEKTROLİTLE TEMAS ETTİYSE

Bulaşmış bölgeyi akar haldeki bol su ile yıkayın.  
Hemen bir doktora danışın.

### ELEKTROLİT YUTULURSA

Ağzınızı çalkalayın ve tükürün.  
Hemen bir doktora danışın.

## ARACIN MUHAFAZASI VE BAKIMI

- Araç tek başınıza demonte etmeyiniz veya tamir etmeye çalışmayınız. Yetkili bir Peg Perego yardım merkezi ile temasa geçiniz.
- Bu çocuk oyuncuğunu sıfırın altında sıcaklığa sahip yerlerde bırakmanız tavsiye edilmez. Eğer sıcaklığı sıfırın üstünde olan bir yere alınmadan kullanılırsa, oyuncuğun motoru ve aküsü tamir edilemez şekilde hasar görebilir.
- Düzenli olarak aracın durumunu, özellikle elektrik tesisatını, priz bağlantılarını, koruma kılıflarını ve şarj cihazını kontrol ediniz. Hasardan emin olunması halinde elektrikli araç ve şarj cihazı kullanılmamalıdır.
- Oyuncağın temizleme, bakım veya herhangi başka bir müdahaleye tabi tutulması halinde, şarj aygıtını üründen çıkarmak gereklidir.
- Tamirat için sadece orijinal PEG PEREGO yedek parçalarını kullanınız.
- PEG PEREGO elektrik tesisatına elle müdahale edilmesi halinde hiçbir sorumluluk kabul etmez.
- Bataryaları veya aracı kalorifer, şömine, vb. ısı kaynakları yanında bırakmayınız.
- Araç su, yağmur, kar vb. den koruyunuz; kum veya çamur üzerinde kullanım düğme, motor ve redüktöre zarar verebilir.
- Düzenli olarak, yatak, direksiyon donanımı, vb. hareket eden parçaları (ince yağ ile ) yağlayınız.
- Aracın yüzeyi nemli bir bezle, gerekirse aşındırıcı olmayan ev temizlik ürünleri ile temizlenebilir.
- Temizlik işlemleri sadece yetişkinler tarafından yapılmalıdır.
- PEG PEREGO'nun yetkisi olmaksızın, aracın mekanizmalarını ve motorunu asla sökmeyiniz.

## GÜVENLİ BİR SÜRÜŞ İÇİN KURALLAR

- Çocuğunuzun güvenliği için: aracı çalıştırmadan önce aşağıdaki talimatları dikkatlice okuyup uygulayınız.
- Güvenli ve eğlenceli bir sürüş için çocuğunuzun aracın doğru kullanımını öğretiniz.
  - Oyuncağı, kullanıcının ve üçüncü şahısların yaralanmasına yol açabilecek düşme ve devrilmeleri önlemek için üstalık gerektirdiğinden dikkatlice kullanılmalıdır.
  - Yola çıkmadan önce parkur üzerinde insanlar ya da eşyalar bulunmadığından emin olunuz.
  - Gidonu/direksiyonu iki elle kavramak ve daima yola bakmak gereklidir.
  - Çarpışmaları önlemek için zamanında fren yapılız.

**DİKKAT!** Ürün, çocuğa bir yetişkin tarafından uygun eğitimin verilmesini gerektiren bir frenleme sistemi ile donatılmıştır.

### 2. HIZ (eğer varsa)

Başlangıçta 1. vitesin kullanılması önerilmektedir. 2. hıza takmak için, çocuğunuzun gidonu/direksiyonu, 1. hızı, freni doğru kullanmayı öğrenmiş olduğundan ve araca alıştığından emin olunuz.

### DİKKAT!

- Tüm tekerlek vidalarının/somunlarının iyice sıkıştırılmış olduğunu kontrol ediniz.
- Aracın, yumuşak kum, çamur ya da çok gevşek toprak gibi aşırı yük bindirecek koşullarda hareket ettirilmesi durumunda elektrik akımı ani olarak kesilecektir. Aracın tekrar güç kazanması birkaç saniye sürecektir.

KESİNTİSİZ EĞLENCE yedekte bir batarya setini devamlı dolu olarak kullanıma hazır tutunuz.

## SORUN MU VAR?

### ARAÇ ÇALIŞMIYORSA

- Hız pedalinin altındaki kablo bağlantılarının kesilmiş olup olmadığını kontrol edin
- Hız pedalinin çalışıp çalışmadığını kontrol edin ve çalışmıyorsa yeni parçayla değiştirin.
- Bataryanın elektrik aksamına takılı olup olmadığını kontrol edin.

### ARAÇ GÜÇ KAYBEDİYORSA

- Bataryaları doldurun. Sorun doludan sonra da devam ediyorsa bataryayı ve batarya şarj cihazını ilgili bir merkeze kontrol ettirin.

## DESTEK HİZMETİ

PEG PEREGO olası tamiratlar, değişimler ve orijinal yedek parça satışları için, doğrudan veya yetkili bayiler ağı aracılığıyla, satış sonrası destek hizmeti vermektedir.

Bir destek merkezi ile temasa geçmek için <http://www.pegperego.com> internet sitemizi ziyaret ediniz.

Herhangi bir rapor için, ürüne karşılık gelen seri numarasının elde bulundurulması gerekmektedir. Seri numarasını öğrenmek için yedek parçalar ile ilgili sayfaya bakınız.

## MONTAJ TALİMATLARI

### DİKKAT

MONTAJ İŞLEMLERİ SADECE YETİŞKİNLER TARAFINDAN YAPILMALIDIR. ARACI AMBALAJINDAN ÇIKARIRKEN DİKKAT EDİNİZ.

BÜTÜN VİDALAR VE UFAK PARÇALAR AMBALAJIN İÇİNDEKİ BİR TORBANIN İÇİNDE BULUNMAKTADIR. BATARYA HÂLİHAZIRDA ARACIN İÇ KISMINA YERLEŞTİRİLMİŞ OLABİLİR.

Ambalajından çıkardıktan sonra hasarlı olduğunun tespit edilmesi halinde oyuncuğı kullanmayınız; satış noktasına başvurunuz veya yardım merkezini arayınız. Küçük parçalar (yutma tehlikesi) veya bunları içeren plastik poşetlerden (boğulma tehlikesi) kaynaklanan riskler dolayısıyla montaj işlemi sırasında çocuklara dikkat ediniz.

Oyuncağın montajı için düz ve yıldız tornavida, çekiç ve pens gereklidir.

## MONTAJ

- İki adet jantı dış taraftan takarak 2 arka tekerleği (en geniş olanlar) ve lastik sırtının doğru yönünü dikkate alarak hazırlayınız (bkz. şekil).
- 2 çapraz kaplini tekerleklerin iç kısmına geçirin.
- Gövdeyi ters çeviriniz. 2 arka tekerleği dingile geçirerek ve jantların şekilde gösterildiği gibi dış tarafa olmasına dikkat ederek takınız.
- Dingilin her iki yanından sırayla şunları geçirin: 1 adet büyük plastik rondela, 1 küçük metal rondela ve 1 somun. Donanımda verilen 2 anahtar ile eş zamanlı olarak somunları sıkınız.
- 2 direksiyon kolunu donanımda verilen 2 adet vida ile direksiyon çubuğuna sabitleyiniz.
- 2 ön amortisörüş şeklinde gösterildiği gibi monte ediniz (DİKKAT, parçaların içinde sağ-DX ve sol-SX olarak gösterilmiştir).
- Geri kalan ön tekerleği, jantları takarak (daima lastik sırtının doğru yönünü dikkate alarak) ve iç kısımlarına geri kalan 2 kaplini monte ederek hazırlayınız.
- Direksiyon kollarının üzerine sırayla şunları geçirin: 1 büyük metal rondela, jantın dışta kalmasına dikkat ederek 1 tekerlek, 1 büyük plastik rondela, 1 küçük metal rondela ve somun. İşlemi geri kalan ön tekerlek için tekrarlayınız.
- 4 adet jant kapağını tekerleklere bastırarak takınız.
- Gövdenin arka kısmını ters çevirerek, Sağ ve Sol 2 yan ara parçayı şekilde gösterildiği gibi ankastre olarak geçirin.
- Ara parçaları donanımda verilen vidalarla sabitleyiniz.
- 2 adet yaylı tüpü, yayları iç içe geçene kadar basılı tutarak ilgili yuvalara sokunuz.
- Önce boruları sokarak arka kaportayı gövdeye monte ediniz ve ilgili kancalarla sabitleyiniz.

- 14 • Ürünü yana çeviriniz ve şekilde gösterildiği gibi gövdeyi donanımda verilen 4 vida (her bir yana 2 tane) vida ile sabitleyiniz.
- 15 • Vites kolunu bastırarak yerine yerleştiriniz.
- 16 • Akü fişini elektrik tesisatının prizine sokunuz.
- 17 • Önce arka kancayı gövdeye geçirerek koltukları yerleştiriniz ve ön güvenlik kancasını döndürerek sabitleyiniz.
- 18 • A detayında koltuk açık, B detayında koltuk kilitlenmiştir.
- 19 • Emniyet kemerlerinin uçlarını, şekilde gösterildiği gibi koltuklardaki 2 yuvaya sokunuz.
- 20 • 2 emniyet kemerini, yazıların doğru yönlerde olmasına dikkat ederek vidalarla araca sabitleyiniz.
- 21 • Direksiyon simidinin iki ucunu bastırarak birleştiriniz (direksiyon simidi ve alt halka).
- 22 • Klaksonun takılması:  
1- Yayı takınız;  
2- Ses modülünün plastik şeridini çıkarınız. Ses modülü 3 adet LR44 pil ile donatılmıştır ve kullanıma hazırdır.  
3- Ses modülünü delikli tarafı aşağı doğru gelecek şekilde yerleştiriniz.
- 23 • Tipa ve çerçeveyi direksiyon simidinin ortasına bastırarak monte ediniz.
- 24 • Direksiyon simidini, çubuğunu diğer elinizle sabit tutarak monte ediniz. Direksiyon simidinin deliklerinin direksiyon çubuğundakilerle hizalayınız. Daha sonra donanımda verilen vida ve somunla sabitleyiniz.
- 25 • Talimatları izleyerek çıkartmaları kaputun üzerine uygulayınız. Ön camı yerine geçiriniz ve donanımda verilen 2 vida ile sabitleyiniz.
- 26 • Yan dikiz aynalarını bastırarak birleştiriniz ve donanımda verilen vidalarla sabitleyiniz.
- 27 • Aynaların içine gümüş rengindeki yapışkan çıkartmayı uygulayınız ve 2 adet vida ile aynaları araca sabitleyiniz.
- 28 • 2 arka denge çubuğunu yerine oturtunuz.
- 29 • Orta farı aracın ön cephesindeki yerine sabitleme sesini duyarak oturtunuz.
- 30 • Ön yan farları sabitleme sesini duyarak oturtunuz.
- 31 • Gümüş rengi yapışkan kağıtları farların ve okların içindeki yuvalara uygulayınız. Farların okları camlarını bastırarak yerlerine tutturunuz.
- 32 • Radyoyu ambalajından çıkarınız. Pil bölmesinin kapağını açınız. İki adet 1,5 V AA kalem pili – tedarik edilmemektedir- kutuların doğru olmasına dikkat ederek yerine yerleştiriniz. İşlem bittikten pil bölmesinin kapağını kapatınız ve vidalayınız.
- 33 • Anten kablosunu ve radyoyu, yönün doğru olmasına dikkat ederek, şekilde gösterildiği gibi gösterge tablosundaki yuvasına yerleştiriniz.

## ARACIN ÖZELLİKLERİ VE KULLANIMI

- 34 • A: TORPİDO GÖZÜ  
B: FM RADYO: Bağımsız olarak çalışan ve çıkartılabilir gerçek bir oto radyosu.  
C: Gaz pedali ve elektrikli fren. Ayağınızı pedaldan çekince fren otomatik olarak etkinleşir. KLAkson. Araç klakson ile donatılmıştır.
- 35 • Radyoyu açmak için 3 numaralı tuşu kullanınız. Kapatmak için ise 4 numaralı tuşu kullanınız. Otomatik arama ile frekans değiştirmek için 5 numaralı tuşu, frekans resetlemek için 6 numaralı tuşu kullanınız. Radyo kapatıldığında frekans bellekte kalmaz. Ses ayarı için 2 no.lu düğmeyi kullanınız. Saati ayarlamak için SET tuşunu basılı tutunuz ve eş zamanlı olarak HR ve MIN tuşlarına müdahale ediniz. Radyo MP3 cihazlarına bağlantı için AUX (1) girişi ile donatılmıştır.
- 36 • Emniyet kemerlerinin kancalarını açmak için: 1- tuşa basarak ortaya doğru itiniz; 2- kancaları açınız.
- 37 • VİTES KOLU: 1: birinci vites. 2: ikinci vites. R: geri vites DİKKAT: araç ambalajdan çıkarıldıktan sonra sadece 1. vites ve geri vites ile çalışır. 2. vitesi kullanmak için 38 no.lu şekilde gösterilen işlemi gerçekleştiriniz.
- 38 • 2 vites mandal vidasını sökünüz. Mandalı müteakip pozisyona döndürünüz. Mandalı yeniden takınız. Artık tüm vitesler mevcuttur.

## LR44 PİLLERİNİN DEĞİŞTİRİLMESİ

- 39 • Korna, ses modülünün içinde bulunan 3 adet yuvarlak LR44 pille çalışır. Bunları değiştirmek için rakoru gevşetin ve direksiyon simidinin altından sabitleme tırnaklarını iterek korna kapağını çıkarın. Ses modülünü çıkarın ve pil yuvasının kapağındaki vidayı gevşetin.
- 40 • Tüklenen pilleri çıkarın ve aynı türden yeni pillerle değiştirin. Kutularının doğru yönde olduğundan emin olun. Tüm parçaları geri yerine takın.

## BATARYANIN DEĞİŞTİRİLMESİ

DİKKAT: BATARYANIN ÇİZİMLERİ SADECE GÖSTERGESELDİR. BATARYANIZ ŞEKİLDE GÖSTERİLEN MODELDEN FARKLILIKLAR GÖSTERİBİLİR. BU DURUM GÖSTERİLEN DEĞİŞTİRME VE ŞARJ ARALIKLARINA ETKİ ETMEKTEDİR.

- 41 • Batarya bölümüne ulaşmak için koltuklarını çıkarınız. Batarya besleme fişlerini çıkarınız.
- 42 • Batarya bağlantı elemanının 2 vidasını sökünüz ve şekilde gösterildiği gibi çıkarınız. Bataryayı çıkarınız.
- 43 • Yeni bataryayı batarya tutturma mandalı ile birlikte yerine yerleştiriniz ve iki adet vidayla sabitleyiniz. Batarya ve elektrik tesisatı fişlerinin bağlantısını yapınız.

## BATARYANIN DOLDURULMASI

DİKKAT: BATARYANIN DOLDURULMASI VE ELEKTRİK AKSAMLARLA İLGİLİ BÜTÜN UYGULAMALAR YETİŞKİNLER TARAFINDAN YERİNE GETİRİLMELİDİR. BATARYAYI OYUNCAKTAN ÇIKARMADAN DA DOLDURABİLİRSİNİZ.

- 44 • Batarya şarj cihazını ekte sunulan talimatları izleyerek evdeki bir prize takınız. B fişini batarya şarj cihazının C fişine bağlayınız.
- 45 • Şarj işlemi sonlandıktan sonra şarj cihazını ev prizinden çıkarınız ve daha sonra C fişini B fişinden çıkarınız.
- 46 • Batarya ve elektrik tesisatı fişlerini bağlayınız. Batarya tutturma mandalını yerine yerleştiriniz. İşlemler sona erdikten sonra daima kapatma ve sabitleme işlemlerini hatırlayınız.

## РУССКИЙ

Компания PEG PEREGO® благодарит вас за то, что вы выбрали это изделие. Вот уже 60 лет, как компания PEG PEREGO гуляет с детьми. Сразу после рождения - на своих детских колясках, затем на прогулочных, а позже - на pedalных и электрических игрушках.

Ознакомьтесь с полной гаммой продукции, новиками и другой информацией о мире компании Peg Perego на нашем сайте

[www.pegperego.com](http://www.pegperego.com)

Peg Perego S.p.A. является компанией с системой менеджмента качества, сертифицированной организацией TÜV Italia Srl на соответствие стандарту ISO 9001.

Эта сертификация обеспечивает клиентам и потребителям гарантию прозрачности и надежности работы компании.

## ВАЖНАЯ ИНФОРМАЦИЯ

Внимательно прочитайте настоящую инструкцию, чтобы ознакомиться с моделью и научить вашего ребенка правильно, безопасно и увлекательно вожждению. Сохраните инструкцию для будущего использования.

При передаче игрушки новому владельцу всегда прилагайте к ней инструкцию.

Перед использованием игрушки в первый раз заряжайте батарею в течение 18 часов. Несоблюдение этого требования может непоправимо повредить батарею.

- Лет 3 +
- Максимально допустимая нагрузка составляет 60 кг.
- Игрушка для 2-х детей
- 1 Необслуживаемая, свинцовая, перезаряжаемая батарея 12В 12Ач
- 2 ведущих колеса
- 2 двигателя 230 Вт
- Скорость движения на 1-й скорости 3,6 км/ч
- Скорость движения на 2-й скорости 7,3 км/ч
- Скорость движения задним ходом 3,6 км/ч

Не превышайте максимально допустимую нагрузку в 60 кг. Данная нагрузка включает массу ездока и вес возможного груза.

Компания Peg Perego оставляет за собой право внести в любой момент изменения в модели и данные, приведенные в настоящем издании, по причинам технического или корпоративного характера.

## ДЕКЛАРАЦИЯ СООТВЕТСТВИЯ

Данная продукция имеет маркировку CE. Она изготовлена и сертифицирована в соответствии с требованиями европейских директив.

**НАИМЕНОВАНИЕ ИЗДЕЛИЯ**  
Polaris SLINGSHOT

**ИДЕНТИФИКАЦИОННЫЙ КОД ИЗДЕЛИЯ**  
IGOD0094

### НОРМАТИВНО-СПРАВОЧНЫЕ ДОКУМЕНТЫ (исходные)

Directive on the safety of toys 2009/48/EC  
Standard EN 71-1 + EN 71-2  
Standard EN 71-3  
Standard EN 62115

Directive on the electromagnetic compatibility 1999/5/CE or RED 2014/53/UE  
Standard EN 55014  
Standard EN 55022  
Standard EN 61000

EN 60825-1 - Safety of laser products

Directive on WEEE - RAEE 2003/108/EC  
Directive on batteries and accumulator 2008/103/EC  
Directive on RoHS 2011/65/UE - EN 50581:2012  
Reg. (CE) n.1907/2006 (Reach) allegato XVII-51 &52 phthalates in toys

Изделие не соответствует правилам дорожного движения, поэтому оно не может передвигаться по общественным дорогам.

### ДЕКЛАРАЦИЯ СООТВЕТСТВИЯ

Компания Peg Perego S.p.A. с полной ответственностью заявляет, что указанное изделие прошло внутривзаводские испытания и было утверждено в соответствии с действующими нормами в независимых лабораториях третьих сторон.

**ДАТА И МЕСТО ВЫДАЧИ**  
Италия - 30.05.2017

Peg Perego S.p.A.  
via A. De Gasperi, 50  
20862 - Arcore (MB) - ITALIA

## НОРМЫ БЕЗОПАСНОСТИ

Наши игрушки соответствуют Европейским нормам по безопасности игрушек (требованиям по безопасности, предусмотренным Советом ЕЭС) и спецификации "U.S. Consumer Toy Safety Specification". Кроме того, от уполномоченных органов на них получены сертификаты безопасности игрушек в соответствии с Директивой 2009/48/ЕС. Они не соответствуют правилам дорожного движения, поэтому они не могут передвигаться по общественным дорогам.

- **ВНИМАНИЕ.** Эта игрушка из-за своей высокой максимальной скорости не подходит для детей в возрасте до 3 лет.
- **ВНИМАНИЕ!** Не предназначено для детей в возрасте до 36 месяцев. Мелкие детали могут попасть в рот или дыхательные пути, что чревато удушьем.
- **ВНИМАНИЕ! КАТЕГОРИЧЕСКИ ЗАПРЕЩАЕТСЯ** использовать игрушку на автомобильных дорогах общего пользования.
- **ВНИМАНИЕ!** Использование транспортного средства на дорогах общего пользования, вблизи водоемов или бассейнов, либо в замкнутом пространстве чревато травмированием пользователей и/или третьих лиц. Необходимо использовать его под надзором взрослого.
- При вождении игрушки дети должны всегда быть обутыми.
- При работе игрушки обратите внимание на то, чтобы дети не помешали руки, ноги или другие части тела, одежду или другие предметы вблизи движущихся частей.
- Ни в коем случае не смачивайте такие компоненты игрушки, как двигатели, системы, кнопки и т.д.
- Не использовать бензин или прочие воспламеняющиеся вещества вблизи игрушки.
- Игрушкой должен пользоваться обязательно один ребенок, если она не входит в категорию игрушек для двух детей.

### ДИРЕКТИВА WEEE (только для Евросоюза)

- В конце своего срока службы это изделие будет являться электронно-электрическим отходом, поэтому его нельзя будет утилизировать, как обычный городской отход, а необходимо подвергать дифференциации вторсырья;
- Сдавайте отход в специально предназначенные центры;
- Наличие опасных веществ, содержащихся в электрических компонентах этого изделия, превращает его в источник потенциальной опасности для здоровья человека и для окружающей среды в случае неправильной утилизации;
- Перечеркнутый мусорный контейнер указывает на то, что изделие подлежит дифференцированной утилизации.



### УТИЛИЗАЦИЯ БАТАРЕИ

- Позаботьтесь о природе!
- Отработанную батарею не следует выбрасывать вместе с домашним мусором.
- Вы можете ее сдать в центр сбора отработанных батарей или утилизации специальных отходов; для справки обратитесь в местную администрацию.



### ПРЕДУПРЕЖДЕНИЯ БАТАРЕЙКИ ТИПА LR44 - 1,5В

- Установку батареек должны выполнять только взрослые или под надзором взрослых. Не позволяйте детям играть с батарейками.
- Батарейки должны заменять взрослые.
- Используйте только тип батареек, указанный изготовителем.
- Соблюдайте полярность +/-
- Не вызывайте короткое замыкание клемм питания, так как существует опасность пожара или взрыва.
- Всегда вынимайте батарейки, если игрушка не будет долго использоваться.
- Не бросайте батарейки в огонь.
- Ни в коем случае не пытайтесь перезарядить батарейки, не предназначенные для перезарядки.
- Не смешивайте старые и новые батарейки.
- Удалите отработанные батарейки.

- Положите отработанные батарейки в специальные емкости для их сбора и переработки.



## ПРЕДУПРЕЖДЕНИЯ ПО БАТАРЕЕ

Зарядку батареи должны выполнять только взрослые, только взрослым разрешается следить за процессом зарядки. Не позволяйте детям играть с батареей.

### ЗАРЯДКА БАТАРЕИ

- Зарядите батарею согласно инструкции, приложенной к зарядному устройству, в любом случае не заряжайте ее больше 24 часов.
- Сразу подзарядите батарею, как только игрушка начнет ехать медленнее, таким образом, батарея не повредится.
- Если вы долго не будете пользоваться игрушкой, не забывайте зарядить батарею и оставить ее отключенной от системы. Повторяйте операцию перезарядки минимум раз в три месяца.
- Батарею не следует заряжать в перевернутом положении.
- Не забывайте о перезаряжающейся батарее! Периодически проверяйте ее.
- Используйте только поставленное в комплекте зарядное устройство и фирменные батареи компании PEG PEREGO.
- Батарея герметичная и необслуживаемая.
- При отключении зарядного устройства от розетки не тяните за электрический шнур.
- Не тяните игрушку за электрический шнур.
- Во избежание перегрева не накрывайте шнур зарядного устройства.
- Не кладите шнур и/или батарею на горячие поверхности.
- Во избежание повреждения шнура питания обращайтесь внимание на его надлежащую укладку.

### ВНИМАНИЕ

- БАТАРЕЯ СОДЕРЖИТ ВРЕДНЫЕ КОРРОЗИЙНЫЕ ВЕЩЕСТВА. НЕ ВЫВОДИТЕ ЕЕ ИЗ СТРОЯ.
- Батарея содержит электролит на кислотной основе.
- Не замыкайте клеммы батареи, избегайте сильных ударов: опасность взрыва и/или воспламенения.
- Во время зарядки батарея вырабатывает газ. Заряжайте ее в хорошо вентилируемом месте, вдали от источников тепла и воспламеняющихся веществ.
- Отработанную батарею следует снять из игрушки.
- Не рекомендуется прикладывать батарею к одежде, поскольку она может повредить ее.
- Разрешается использовать батареи или аккумуляторы только рекомендованного типа.

### В СЛУЧАЕ УТЕЧКИ

Защитите глаза; избегайте непосредственный контакт с электролитом: защитите руки. Кладите батарею в полиэтиленовую сумку и выполните инструкцию по сдаче батарей в утиль.

### В СЛУЧАЕ КОНТАКТА КОЖИ ИЛИ ГЛАЗ С ЭЛЕКТРОЛИТОМ

Промыть большим количеством проточной воды поврежденный участок. Немедленно обратитесь к врачу.

### В СЛУЧАЕ ПРОГЛАТЫВАНИЯ ЭЛЕКТРОЛИТА

Прополощите рот и выплюньте. Немедленно обратитесь к врачу.

## ОБСЛУЖИВАНИЕ И УХОД ЗА ИГРУШКОЙ

- Не пытайтесь ремонтировать игрушку самостоятельно. Обращайтесь только в сервисные центры Peg Perego.
- Не рекомендуется оставлять игрушку при температуре ниже нуля. Использование при отрицательной температуре может вызвать необратимые повреждения мотора и батареи.
- Периодически проверяйте состояние игрушки, особенно электрической системы, подключение разъемов, защитные крышки и зарядное устройство. При обнаружении явных дефектов электрическую игрушку и зарядное устройство не следует использовать.
- Перед проведением чистки, технического обслуживания или любых других работ на игрушке обязательно отсоединяйте зарядное устройство.
- Для ремонта применяйте только фирменные запасные части производства компании PEG PEREGO.
- Компания PEG PEREGO не несет никакой ответственности в случае вывода из строя электрической системы.
- Не оставляйте батареи или игрушку вблизи таких источников тепла, как отопительных батарей, каминов и т.д.
- Защитите игрушку от воды, дождя, снега и т.д.; ее эксплуатация по песку или грязи может повредить кнопки, двигателя и редукторы.
- Периодически смажьте (легким маслом) движущиеся части, такие как подшипники, руль и т.д.
- Наружная поверхность игрушки можно чистить влажной тканью и, при необходимости, не абразивными бытовыми моющими средствами.
- Операции по чистке должны выполнять только взрослые.
- Ни в коем случае не разбирайте механизмы игрушки или двигателя, если на то не имеет разрешение компании PEG PEREGO.

## ПРАВИЛА БЕЗОПАСНОГО ВОЖДЕНИЯ

Для безопасности вашего ребенка: перед включением игрушки прочтите и тщательно выполняйте настоящую инструкцию.

- Научите вашего ребенка правильно пользоваться игрушкой для ее безопасного и приятного управления.
- Используйте игрушку с осторожностью, так как управление требует определенного мастерства, во избежание падения, столкновений, причинения вреда пользователю и третьим лицам.
- Перед началом езды убедитесь, что на пути следования нет людей или предметов.
- При вождении держите руки на руле и всегда смотрите на дорогу.
- Тормозите заблаговременно во избежание столкновений.

**ВНИМАНИЕ!** Для правильного использования тормозной системы данного устройства ребенок должен получить от взрослого необходимые инструкции.

### 2-Я СКОРОСТЬ (при наличии)

Сначала рекомендуем использовать 1-ю скорость. Перед подключением 2-й скорости убедитесь, что ребенок усвоил правильное пользование руля, 1-й скорости, тормоза, а также, что он знаком и может управлять игрушкой.

### ВНИМАНИЕ!

- Убедитесь в том, что все крепежные накладки и гайки колес надежно закреплены.
- Если игрушка работает в условиях перегрузки, например на мягком песке, грязи или очень неровных поверхностях, выключатель перегрузки немедленно снижает мощность. Подача мощности будет восстановлена спустя несколько секунд.

**РАЗВЛЕЧЕНИЕ БЕЗ ПЕРЕРЫВОВ:** держите запасной комплект заряженных батарей готовым к применению.

## ЧТО-ТО НЕ ТАК??

### ИГРУШКА НЕ РАБОТАЕТ!

- Проверьте, не отсоединились ли кабели под пластиной акселератора.
- Проверьте исправность кнопки акселератора и при необходимости замените ее.
- Убедитесь, что батарея подключена к электрической системе.

### У ИГРУШКИ МАЛО МОЩНОСТИ!

- Зарядите батареи. Если после зарядки проблема не устранилась, сдайте батареи и зарядное устройство на проверку в сервисный центр.

## СЛУЖБА ОБСЛУЖИВАНИЯ

Компания PEG PEREGO предлагает услуги службы послепродажного обслуживания, непосредственно или через сеть уполномоченных сервисных центров, для выполнения ремонта, замены и продажи фирменных запасных частей.

Для обращения в один из центров поддержки посетите наш сайт по адресу <http://www.pegperego.com>

При любом обращении необходимо сообщить серийный номер вашего устройства. Для его определения обратитесь к странице, посвященной запасным частям.

## ИНСТРУКЦИЯ ПО СБОРКЕ

### ВНИМАНИЕ

ОПЕРАЦИИ ПО МОНТАЖУ ДОЛЖНЫ ВЫПОЛНЯТЬ ТОЛЬКО ВЗРОСЛЫЕ. БУДЬТЕ ВНИМАТЕЛЬНЫ ПРИ ИЗВЛЕЧЕНИИ ИГРУШКИ ИЗ УПАКОВКИ. ВСЕ ВИНТЫ И МЕЛКИЕ ДЕТАЛИ НАХОДЯТСЯ В ПАКЕТЕ ВНУТРИ УПАКОВКИ. БАТАРЕЯ МОЖЕТ БЫТЬ УЖЕ УСТАНОВЛЕНА НА ИГРУШКУ.

Если в процессе вскрытия упаковки произошло повреждение игрушки, не используйте ее, а обратитесь в точку продажи или сервисный центр. Не подпускайте к месту сборки игрушки маленьких детей. Мелкие предметы и пластиковые мешки могут представлять для них серьезную опасность.

Для сборки игрушки требуется шлицевая и крестовая отвертки, а также молоток и пассатижи.

## СБОРКА

- 1 • Подготовьте 2 задних колеса (более широкие). Установите диски колес с внешней стороны и с учетом направления рисунка протектора (см. рисунок).
- 2 • Вставьте в колеса с внутренней стороны до фиксации 2 крестовых втулки.
- 3 • Переверните корпус автомобиля. Установите на заднюю ось 2 задних колеса дисками наружу, как показано на рисунке.
- 4 • Установите с обеих сторон на заднюю ось по порядку: 1 большую пластиковую шайбу, 1 малую металлическую шайбу и 1 гайку. Закрепите колеса, затягивая гайки одновременно с обеих сторон двумя ключами, входящими в комплект.
- 5 • Прикрепите 2 рулевые тяги к рулевой рейке двумя винтами, входящими в комплект.
- 6 • Вставьте до фиксации 2 передних амортизатора, как показано на рисунке (ВНИМАНИЕ! Правый амортизатор имеет маркировку DX, левый — SX).
- 7 • Подготовьте передние колеса. Установите диски (с учетом направления рисунка протектора) и установите 2 оставшиеся крестовых втулки.
- 8 • Наденьте на ось по порядку: 1 большую металлическую шайбу, 1 колесо декоративным колпаком наружу, 1 большую пластиковую шайбу, 1 малую металлическую шайбу и гайку. Затяните гайку входящим в комплект ключом. Повторите операцию со вторым передним колесом.
- 9 • Установите 4 колпака, закрывающие гайки крепления колес.
- 10 • Переверните задний спойлер и установите до фиксации 2 вкладыша — левый и правый, как показано на рисунке.
- 11 • Прикрепите вкладыши винтами, входящими в комплект.
- 12 • Вставьте 2 втулки с пружинами в соответствующие гнезда, удерживая пружины в сжатом состоянии до их фиксации.
- 13 • Установите задний спойлер на автомобиль, сначала вставив трубки до их фиксации защелками.
- 14 • Повернув автомобиль на бок, закрепите спойлер четырьмя винтами (по 2 с каждой стороны), входящими в комплект, как показано на рисунке.
- 15 • Вставьте рычаг переключения передач.
- 16 • Подсоедините соединитель АКБ к разъему электросистемы автомобиля.
- 17 • Установите сиденья. Сначала заведите в зацепление с корпусом автомобиля задний крюк, потом опустите их и заблокируйте передним стопором.
- 18 • В позиции стопора А сидение разблокировано, на позиции В сидение заблокировано.
- 19 • Установите замки ремней безопасности в 2 гнезда на сиденьях, как показано на рисунке.
- 20 • Прикрепите 2 ремня безопасности на автомобиль винтами, следя за направлением надписи.
- 21 • Совместите и соедините две части рулевого колеса (руль и нижняя накладка).
- 22 • Сборка клаксона:
  - 1 - вставьте пружину;
  - 2 - удалите пластиковый язычок из сигнального модуля (в сигнальный модуль уже установлены 3 батарейки LR44; он готов к использованию);
  - 3 - вставьте сигнальный модуль в рулевое колесо стороной с отверстиями вниз.
- 23 • После установки сигнального модуля установите на рулевое колесо до щелчка

- декоративную накладку.
- 24 • Установите руль на вал рулевой колонки, поддерживая вал второй рукой. Совместите отверстия на рулевом колесе и на вале. Закрепите рулевое колесо винтом с гайкой, входящими в комплект.
  - 25 • Прикрепите наклейки на капот в соответствии с приложенной инструкцией. Установите лобовое стекло и закрепите его двумя винтами, входящими в комплект.
  - 26 • Соедините две половинки боковых зеркал до щелчка и скрепите их винтами, входящими в комплект.
  - 27 • Прикрепите на зеркала зеркальные наклейки и прикрепите зеркала к автомобилю двумя винтами.
  - 28 • Установите на сиденья до щелчка 2 подголовника.
  - 29 • Установите на автомобиль до щелчка блок центральной фары.
  - 30 • Установите на автомобиль до щелчка блоки передних и боковых фонарей.
  - 31 • Прикрепите на гнезда блоков фар и фонарей блестящие наклейки. Установите до щелчка стекла фар и фонарей.
  - 32 • Извлеките радиоприемник из упаковки. Откройте крышку батарейного отсека. Соблюдая полярность, установите в отсек две батарейки типа АА 1,5 В (батарейки не входят в комплект поставки). Закройте крышку батарейного отсека и зафиксируйте ее винтом.
  - 33 • Вставьте провод антенны и радиоприемник в соответствующие гнезда на приборной панели, как показано на рисунке.

## ОРГАНЫ УПРАВЛЕНИЯ АВТОМОБИЛЯ

- 34 • **А: ПЕРЧАТОЧНЫЙ ЯЩИК**  
В: FM-РАДИО. Настоящий съемный радиоприемник, работающий автоматически.  
С: Педаль акселератора и электрический тормоз. При отпуске педали акселератора тормоз включается автоматически.  
КЛАКСОН. Автомобиль оснащен клаксоном.
- 35 • Для включения радиоприемника используйте кнопку 3. Для выключения радиоприемника используйте кнопку 4. Для поиска радиостанций используйте кнопку 5. Для сброса частоты используйте кнопку 6. При выключении радиоприемника настроенная частота не сохраняется. Для регулирования громкости используйте рукоятку 2. Для настройки времени нажмите и удерживайте кнопку SET, при этом кнопками HR и MIN введите часы и минуты. Радиоприемник оснащен входом AUX (1) для подключения MP3-проигрывателей.
- 36 • Для расстегивания ремня безопасности: 1) прижмите защелку к замку и одновременно нажмите кнопку; 2) отсоедините ремень.
- 37 • **РЫЧАГ ПЕРЕКЛЮЧЕНИЯ ПЕРЕДАЧ.**  
1: первая скорость; 2: вторая скорость;  
R: задний ход. **ВНИМАНИЕ!** При извлечении из упаковки автомобиль может ехать только на первой скорости и назад. Для использования второй скорости действуйте, как показано на рисунке 38.
- 38 • Открутите винт блокиратора второй скорости. Поверните блокиратор в следующее положение. Зафиксируйте блокиратор. Теперь доступны две скорости.

## ЗАМЕНА ЭЛЕМЕНТОВ ПИТАНИЯ LR44

- 39 • Клаксон работает от 3 элементов питания таблеточного типа LR44, устанавливаемых в блоке клаксона. Для замены элементов питания откройте втулку и крышку клаксона, нажав на защелки под рулевым колесом. Извлеките блок клаксона и выкрутите винт крышки батарейного отсека.
- 40 • Выньте разрядившиеся элементы питания и замените их новыми элементами питания такого же типа. Проверьте, соблюдена ли полярность. Установите все детали на место.

## ЗАМЕНА БАТАРЕИ

- ВНИМАНИЕ: ИЗБРАЖЕНИЕ БАТАРЕИ, ПРИВЕДЕННОЕ В ДАННОМ РУКОВОДСТВЕ, МОЖЕТ ОТЛИЧАТЬСЯ ОТ ВАШЕЙ БАТАРЕИ. ОДНАКО ПОРЯДОК ЗАМЕНЫ И ЗАРЯДКИ ДОЛЖЕН ОСТАВАТЬСЯ ПРЕЖНИМ.**
- 41 • Снимите сиденья для доступа к отсеку АКБ. Отсоедините АКБ.
  - 42 • Открутите 2 винта и снимите фиксатор АКБ, как показано на рисунке. Извлеките АКБ.
  - 43 • Установите новую АКБ с фиксатором и закрепите ее двумя винтами.

Подсоедините соединитель АКБ к разъему на автомобиле. Установите и закрепите сиденья.

## ЗАРЯДКА БАТАРЕИ

- ВНИМАНИЕ: ЗАРЯДКА БАТАРЕЙ И ЛЮБЫЕ РАБОТЫ С ЭЛЕКТРИЧЕСКОЙ СИСТЕМОЙ ДОЛЖНЫ ВЫПОЛНЯТЬСЯ ВЗРОСЛЫМИ. ТАКЖЕ, БАТАРЕЮ МОЖНО ЗАРЯЖАТЬ, НЕ СНИМАЯ ЕЕ С ИГРУШКИ.**
- 44 • Подключите зарядное устройство к электрической сети в соответствии с руководством по эксплуатации. Подсоедините соединитель АКБ (В) к разъему (С) зарядного устройства.
  - 45 • После окончания зарядки отсоедините зарядное устройство от розетки электрической сети, затем отсоедините разъем В от соединителя В.
  - 46 • Подсоедините соединитель АКБ к разъему на автомобиле. Установите фиксатор АКБ. По завершении операций не забудьте закрыть и закрепить крышку батарейного отсека.

## ΕΛΛΗΝΙΚΑ

**Η PEG PEREGO® σας ευχαριστεί που προτιμήσατε το προϊόν αυτό. Εδώ και πάνω από 60 χρόνια η PEG PEREGO πηγαίνει βόλτες τα παιδιά. Μόλις γεννηθούν με τα πολυκαρότσια, στη συνέχεια με τα καρτσάκια περιπάτου και ακόμη μετά, με τα παιχνίδια με πηδάκια και με μπαταρία.**

**Ανακαλύψτε την πλήρη γκάμα των προϊόντων, τις καινοτομίες και τις άλλες πληροφορίες του κόσμου Peg Perego στην ιστοσελίδα μας**

[www.pegperego.com](http://www.pegperego.com)

Η **Peg Perego S.p.A.** είναι μία εταιρία με σύστημα διαχείρισης ποιότητας πιστοποιημένο από την **TUV Italia Srl**, σύμφωνα με το πρότυπο ISO 9001. Η πιστοποίηση παρέχει στους πελάτες και στους καταναλωτές την εγγύηση διαφάνειας και εμπιστοσύνης στον τρόπο εργασίας της εταιρίας.

## ΣΗΜΑΝΤΙΚΕΣ ΠΛΗΡΟΦΟΡΙΕΣ

Διαβάστε προσεκτικά το παρόν εγχειρίδιο οδηγιών για να εξοικειωθείτε με τη χρήση του μοντέλου και να μάθετε στο παιδί σας μια σωστή, ασφαλή και διασκεδαστική οδήγηση. Φυλάξτε στη συνέχεια το εγχειρίδιο για κάθε μελλοντική αναφορά.

Σε περίπτωση εκχώρησης του προϊόντος σε τρίτους βεβαιωθείτε ότι το βιβλίο οδηγιών ακολουθεί και συνοδεύει το προϊόν.

Πριν να χρησιμοποιήσετε το όχημα για πρώτη φορά, φορτίστε τη μπαταρία για 18 ώρες. Η μη τήρηση αυτής της διαδικασίας θα μπορούσε να προκαλέσει ανεπανόρθωτες βλάβες στη μπαταρία.

- **Ετών 3+**
- **Μέγιστο επιτρεπτό βάρος 60 kg**
- Όχημα 2 θέσεων
- 1 επαναφορτιζόμενη στεγανή μπαταρία μολύβδου των 12V 12Ah
- 2 κινητήριои τροχοί
- 2 κινητήρες των 230 W
- Ταχύτητα στην 1η ταχύτητα 3,6 km/h
- Ταχύτητα στην 2η ταχύτητα 7,3 km/h
- Ταχύτητα στην Όπισθεν 3,6 km/h

Μην υπερβαίνετε το μέγιστο συνολικό επιτρεπτό βάρος των 60 kg. Το όριο αυτό περιλαμβάνει τους επιβαίνοντες και το ενδεχόμενο φορτίο.

Η Peg Perego διατηρεί το δικαίωμα να επιφέρει οποιαδήποτε στιγμή μεταβολές σε μοντέλα και δεδομένα που περιγράφονται στην παρούσα δημοσίευση, για λόγους τεχνικής ή επιχειρηματικής φύσης.

## ΔΗΛΩΣΗ ΣΥΜΜΟΡΦΩΣΗΣ

Προϊόν με σήμανση CE, έχει κατασκευαστεί και εγκριθεί σύμφωνα με τις εφαρμοστέες κοινοτικές οδηγίες, προορίζεται για τις αγορές και τις χώρες που έχουν προσαρμοστεί με αυτούς τους κανονισμούς.

**ΟΝΟΜΑΣΙΑ ΤΟΥ ΠΡΟΪΟΝΤΟΣ**  
Polaris SLINGSHOT

**ΚΩΔΙΚΟΣ ΠΡΟΣΔΙΟΡΙΣΜΟΥ ΤΟΥ ΠΡΟΪΟΝΤΟΣ**  
IGOD0094

### ΚΑΝΟΝΙΣΜΟΙ ΑΝΑΦΟΡΑΣ (προέλευση)

Directive on the safety of toys 2009/48/EC  
Standard EN 71-1 + EN 71-2  
Standard EN 71-3  
Standard EN 62115

Directive on the electromagnetic compatibility  
1999/5/CE or RED 2014/53/UE  
Standard EN 55014  
Standard EN 55022  
Standard EN 61000

EN 60825-1 - Safety of laser products

Directive on WEEE - RAEE 2003/108/EC  
Directive on batteries and accumulator 2008/103/EC  
Directive on RoHS 2011/65/UE - EN 50581:2012  
Reg. (CE) n.1907/2006 (Reach) allegato XVII-51 &52  
phthalates in toys

Δεν είναι συμβατό με τις διατάξεις των κανόνων οδικής κυκλοφορίας και ως εκ τούτου δεν μπορεί να κυκλοφορεί σε δημόσιους δρόμους.

### ΔΗΛΩΣΗ ΣΥΜΜΟΡΦΩΣΗΣ

Η Peg Perego S.p.A, δηλώνει υπεύθυνα ότι το συγκεκριμένο προϊόν έχει υποβληθεί σε τεστ έγκρισης εντός του εργοστασίου και έχει εγκριθεί σύμφωνα με τους ισχύοντες κανονισμούς σε εξωτερικά και ανεξάρτητα εργαστήρια.

**ΗΜΕΡΟΜΗΝΙΑ ΚΑΙ ΤΟΠΟΣ ΕΚΔΟΣΗΣ**  
Ιταλία - 30. 05. 2017

Peg Perego S.p.A,  
via A. De Gasperi, 50  
20862 - Arcore (MB) - ITALIA

## ΚΑΝΟΝΕΣ ΑΣΦΑΛΕΙΑΣ

Τα παιχνίδια μας είναι συμβατά με τα Ευρωπαϊκά Πρότυπα Ασφαλείας για τα παιχνίδια (κριτήρια ασφαλείας που προβλέπονται από το Συμβούλιο της ΕΟΚ) και από την "U.S. Consumer Toy Safety Specification". Είναι επίσης πιστοποιημένα από κοινοποιημένους οργανισμούς για την ασφάλεια των παιχνιδιών σύμφωνα με την οδηγία 2009/48/ΕΚ. Δεν είναι συμβατά με τις διατάξεις των κανόνων οδικής κυκλοφορίας και ως εκ τούτου δεν μπορούν να κυκλοφορούν σε δημόσιους δρόμους.

- **ΠΡΟΣΟΧΗ.** Το παιχνίδι αυτό είναι ακατάλληλο για παιδιά ηλικίας μικρότερης των 3 ετών λόγω της μέγιστης ταχύτητάς του.
- **ΠΡΟΣΟΧΗ!** Ακατάλληλο για παιδιά ηλικίας κάτω των 36 μηνών. Μικρά μέρη μπορούν να καταποθούν ή να εισπνευστούν προκαλώντας πνιγμό.
- **ΠΡΟΣΟΧΗ! ΜΗΝ ΧΡΗΣΙΜΟΠΟΙΕΙΤΕ ΠΟΤΕ** το παιχνίδι σε δημόσιους δρόμους.
- **ΠΡΟΣΟΧΗ!** Η χρήση του οχήματος σε δημόσιους δρόμους ή κοντά σε τρεχούμενα νερά ή πισίνες ή σε περιορισμένους χώρους, μπορεί να προκαλέσει κίνδυνο τραυματισμών στους χρήστες και / ή σε τρίτους. Είναι πάντα απαραίτητη η επίβλεψη ενός ενήλικου.
- Τα παιδιά πρέπει πάντα να φορούν παπούτσια κατά τη διάρκεια της χρήσης του οχήματος.
- Όταν το όχημα λειτουργεί προσέξτε να μην βάζουν τα παιδιά χέρια, πόδια ή άλλα μέρη του σώματος τους, ρούχα ή άλλα πράγματα, κοντά στα μέρη που κινούνται.
- Μην βρέχετε ποτέ τα εξαρτήματα του οχήματος όπως κινητήρες, μονάδες, πλήκτρα, κλπ.
- Κοντά στο όχημα μην χρησιμοποιείτε βενζίνες ή άλλες εύφλεκτες ουσίες.
- Το όχημα πρέπει να χρησιμοποιείται αποκλειστικά από ένα μόνο παιδί εφόσον δεν εντάσσεται στην κατηγορία των οχημάτων δύο θέσεων.

### ΟΔΗΓΙΑ ΑΗΗΣ (μόνο ΕΕ)

- Το προϊόν αυτό στο τέλος της ζωής του αποτελεί απόβλητο ταξινομημένο ΑΗΣΣ και ως εκ τούτου δεν πρέπει να διατεθεί ως αστικό απόβλητο, αλλά πρέπει να υπόκειται σε διαφοροποιημένη συλλογή
- Παραδώστε το απόβλητο στις ειδικές, αρμόδιες οικολογικές ζώνες
- Η παρουσία επικινδύνων ουσιών που περιέχονται στα ηλεκτρικά μέρη του προϊόντος αυτού αποτελούν πηγή πιθανού κινδύνου για την ανθρώπινη υγεία και για το περιβάλλον εάν τα προϊόντα δεν διατεθούν σωστά ως απόβλητα
- Ο διαγραμμένος κάδος δείχνει ότι το προϊόν πρέπει να υποβληθεί σε διαφοροποιημένη συλλογή.



### ΔΙΑΘΕΣΗ ΤΗΣ ΜΠΑΤΑΡΙΑΣ

- Συμβάλλετε στην προστασία του περιβάλλοντος.
- Η μεταχειρισμένη μπαταρία, δεν πρέπει να απορρίπτεται μαζί με τα οικιακά απορρίμματα.
- Μπορείτε να την αφήσετε σε ένα κέντρο συλλογής μεταχειρισμένων μπαταριών ή διάθεσης ειδικών απορριμμάτων ή να πληροφωρηθείτε σχετικά από το δήμο σας.



### ΠΡΟΕΙΔΟΠΟΙΗΣΕΙΣ ΜΠΑΤΑΡΙΩΝ LR44 - 1,5V

- Η τοποθέτηση των μπαταριών πρέπει να γίνεται και να επιβλέπεται μόνον από ενήλικες. Μην αφήνετε τα παιδιά να παίζουν με τις μπαταρίες.
- Οι μπαταρίες πρέπει να αντικαθίστανται από έναν ενήλικο.
  - Χρησιμοποιείτε μόνον τον τύπο μπαταρίας που προσδιορίζεται από τον κατασκευαστή.
  - Ακολουθήστε την πολικότητα +/-
  - Μην βραχυκυκλώνετε τους ακροδέκτες τροφοδοσίας, κίνδυνος πυρκαγιάς έκρηξης.
  - Να βγάζετε πάντα τις μπαταρίες όταν το παιχνίδι δεν χρησιμοποιείται για μεγάλη χρονική περίοδο.
  - Μην πετάτε τις μπαταρίες στη φωτιά.
  - Μην προσπαθείτε ποτέ να επαναφορτίσετε τις μπαταρίες εάν δεν είναι επαναφορτιζόμενες.
  - Μην ανακατεύετε μαζί παλιές και νέες μπαταρίες.
  - Αφαιρέστε τις άδειες μπαταρίες.

- Πετάξτε τις άδειες μπαταρίες στους ειδικούς περιέκτες για την ανακύκλωση των μεταχειρισμένων μπαταριών.



## ΠΡΟΕΙΔΟΠΟΙΗΣΕΙΣ ΜΠΑΤΑΡΙΑΣ

Η φόρτιση της μπαταρίας πρέπει να γίνεται και να επιβλέπεται μόνον από ενήλικες. Μην αφήνετε τα παιδιά να παίζουν με τη μπαταρία.

### ΦΟΡΤΙΣΗ ΤΗΣ ΜΠΑΤΑΡΙΑΣ

- Φορτίστε τη μπαταρία ακολουθώντας τις οδηγίες που επισυνάπτονται με το φορτιστή μπαταριών και σε κάθε περίπτωση μην υπερβαίνετε τις 24 ώρες.
- Επαναφορτίστε εγκαίρως τη μπαταρία μόλις το όχημα χάσει ταχύτητα, θα αποφύγετε ζημιές.
- Εάν αφήσετε σταματημένο το όχημα σας για μία μεγάλη περίοδο, να θυμάστε να φορτίζετε τη μπαταρία και να την κρατάτε αποσυνδεδεμένη από την εγκατάσταση επαναλάβετε το χειρισμό επαναφόρτισης τουλάχιστον κάθε τρεις μήνες.
- Η μπαταρία δεν πρέπει να φορτίζεται αναποδογυρισμένη.
- Μην ξεχνάτε τη μπαταρία σε κατάσταση φόρτισης! Ελέγχετε περιοδικά.
- Χρησιμοποιείτε μόνο το φορτιστή μπαταριών που παρέχεται και τις γνήσιες μπαταρίες ΠΕΗ ΠΕΣΕΝΟ.
- Η μπαταρία είναι στεγανή και δεν χρειάζεται συντήρηση.
- Μην βγάζετε το φορτιστή μπαταριών από την ηλεκτρική πρίζα τραβώντας το καλώδιο
- Μην μετακινείτε το παιχνίδι τραβώντας το καλώδιο του φορτιστή μπαταριών
- Μην καλύπτετε το καλώδιο του φορτιστή μπαταριών για να μην το υπερθερμάνετε
- Μην ακουμπάτε το καλώδιο και/ή τη μπαταρία επάνω σε ζεστές επιφάνειες
- Προσέξτε πού και πότε τυλίγεται το καλώδιο για να μην το καταστρέψετε ή προκαλέσετε βλάβη στη λειτουργικότητά του.

### ΠΡΟΣΟΧΗ

- Η ΜΠΑΤΑΡΙΑ ΠΕΡΙΕΧΕΙ ΔΙΑΒΡΩΤΙΚΕΣ ΤΟΞΙΚΕΣ ΟΥΣΙΕΣ.
- ΜΗΝ ΕΠΕΜΒΑΙΝΕΤΕ Σ' ΑΥΤΗ.
- Η μπαταρία περιέχει ηλεκτρολύτη όξινης βάσης.
- Μην προκαλείτε άμεση επαφή μεταξύ των τερματικών της μπαταρίας, αποφύγετε τα δυνατά χτυπήματα: κίνδυνος έκρηξης και/ή πυρκαγιάς.
- Κατά τη διάρκεια της φόρτισης η μπαταρία παράγει αέριο. Φορτίστε τη μπαταρία σε έναν καλά αεριζόμενο χώρο, μακριά από πηγές θερμότητας και εύφλεκτα υλικά.
- Η μπαταρία που έχει εξαντληθεί πρέπει να απομακρύνεται από το όχημα.
- Δεν συνιστάται να ακουμπάτε τη μπαταρία στα ρούχα μπορεί να καταστραφούν.
- Χρησιμοποιείτε μόνο μπαταρίες ή συσσωρευτές συνιστώμενου τύπου.

### ΕΑΝ ΥΠΑΡΧΕΙ ΑΠΩΛΕΙΑ

Προστατεύστε τα μάτια σας αποφύγετε την άμεση επαφή με τον ηλεκτρολύτη: προστατέψτε τα χέρια σας. Βάλτε τη μπαταρία σε μία πλαστική τσάντα και ακολουθήστε τις οδηγίες για τη διάθεση των μπαταριών.

ΕΑΝ ΤΟ ΔΕΡΜΑ Ή ΤΑ ΜΑΤΙΑ ΕΛΘΟΥΝ ΣΕ ΕΠΑΦΗ ΜΕ ΤΟΝ ΗΛΕΚΤΡΟΛΥΤΗ  
Πλύνετε με άφθονο τρεχούμενο νερό το μέρος που έχει προσβληθεί.  
Συμβουλευτείτε το γιατρό αμέσως.

ΕΑΝ ΚΑΤΑΠΙΕΤΕ ΤΟΝ ΗΛΕΚΤΡΟΛΥΤΗ  
Ξεπλύνετε το στόμα και φτύστε.  
Συμβουλευτείτε αμέσως το γιατρό.

## ΣΥΝΤΗΡΗΣΗ ΚΑΙ ΦΡΟΝΤΙΔΑ ΤΟΥ ΟΧΗΜΑΤΟΣ

- Μην αποσυναρμολογείτε ή προσπαθείτε να επιδιορθώσετε το όχημα μόνοι σας. Επικοινωνήστε με ένα εξουσιοδοτημένο κέντρο υποστήριξης PEG PEREGO.
- Δεν συνιστάται να αφήνετε το παιχνίδι σε χώρους με θερμοκρασίες κάτω του μηδενός. Εάν χρησιμοποιηθεί χωρίς να βρίσκεται σε χώρους με θερμοκρασία πάνω από το μηδέν μπορούν να προκληθούν μη αναστρέψιμες ζημιές σε κινητήρες και μπαταρίες.
- Ελέγχετε τακτικά την κατάσταση του οχήματος, ειδικότερα το ηλεκτρικό σύστημα, τις συνδέσεις των βυσμάτων, τα καπάκια προστασίας και το φορτιστή μπαταριών. Σε περίπτωση που διαπιστωθούν ελαττώματα, το ηλεκτρικό όχημα και ο φορτιστής μπαταριών δεν πρέπει να χρησιμοποιούνται.
- Σε περίπτωση καθαρισμού, συντήρησης ή οποιασδήποτε επέμβασης στο παιχνίδι, είναι απαραίτητο να αποσυνδέσετε το φορτιστή μπαταριών από το προϊόν.
- Για επισκευές χρησιμοποιείτε μόνον γνήσια ανταλλακτικά PEG PEREGO.
- Η PEG PEREGO δεν φέρει καμία ευθύνη σε περίπτωση που επέμβετε στο ηλεκτρικό σύστημα.
- Μην αφήνετε τις μπαταρίες ή το όχημα κοντά σε πηγές θερμότητας όπως καλοριφέρ, τζάκια, κλπ.
- Προστατέψτε το όχημα από νερό, βροχή, χιόνι κλπ. Εάν χρησιμοποιηθεί επάνω σε άμμο ή λάσπη μπορεί να προκαλέσει βλάβες σε πλήκτρα, κινητήρες και μειωτήρες.
- Λιπαίνετε περιοδικά (με ελαφρύ λάδι) τα κινούμενα μέρη όπως κουζινέτα, τιμόνι κλπ.
- Οι επιφάνειες του οχήματος μπορούν να καθαριστούν με ένα υγρό πανί και, εάν είναι απαραίτητο, με μη διαβρωτικά προϊόντα οικιακής χρήσης.
- Οι εργασίες καθαρισμού πρέπει να εκτελούνται μόνον από ενήλικες.
- Μην αποσυναρμολογείτε ποτέ τους μηχανισμούς του οχήματος ή τους κινητήρες, εάν δεν είστε εξουσιοδοτημένοι από την PEG PEREGO.

## ΚΑΝΟΝΕΣ ΑΣΦΑΛΟΥΣ ΟΔΗΓΗΣΗΣ

- Για την ασφάλεια του παιδιού: πριν να ενεργοποιήσετε το όχημα, διαβάστε και ακολουθήστε προσεκτικά τις ακόλουθες οδηγίες.
- Μάθετε στο παιδιά σας τη σωστή χρήση του οχήματος για μία ασφαλή και διασκεδαστική οδήγηση.
  - Το παιχνίδι πρέπει να χρησιμοποιείται με προσοχή, καθώς απαιτεί μεγάλη ικανότητα, έτσι ώστε να αποφευχθούν πτώσεις ή συγκρούσεις που μπορούν να προκαλέσουν τραυματισμούς στο χρήστη και σε τρίτους.
  - Πριν να ξεκινήσετε βεβαιωθείτε ότι η διαδρομή είναι ελεύθερη από ανθρώπους ή πράγματα.
  - Να οδηγείτε με τα χέρια στο τιμόνι/βολάν και να βλέπετε πάντα το δρόμο.
  - Φρενάρτε εγκαίρως για να αποφύγετε συγκρούσεις.

**ΠΡΟΣΟΧΗ!** Το προϊόν διαθέτει σύστημα πέδησης που απαιτεί κατάλληλη εκπαίδευση του παιδιού από έναν ενήλικο.

### 2η ΤΑΧΥΤΗΤΑ (εάν υπάρχει)

αρχικά συνιστάται η χρήση της 1ης ταχύτητας. Πριν να βάλετε τη 2η ταχύτητα, βεβαιωθείτε ότι το παιδί έχει μάθει σωστά τη χρήση του τιμονιού/βολάν, της 1ης ταχύτητας, του φρένου, και έχει εξοικειωθεί με το όχημα.

### ΠΡΟΣΟΧΗ!

- Ελέγξτε ότι οι όλοι κρίκοι/παξιμάδια στερέωσης των τροχών είναι καλά ασφαλισμένοι.
- Εάν το όχημα λειτουργεί σε συνθήκες υπερφόρτισης, όπως μαλακή άμμος, λάσπη ή σε έδαφος χωρίς συνοχή, ο διακόπτης υπερφόρτισης θα αφαιρέσει αμέσως ισχύ. Η παροχή ισχύος θα συνεχίσει μετά από ορισμένα δευτερόλεπτα.

**ΔΙΑΣΚΕΔΑΣΗ ΧΩΡΙΣ ΔΙΑΚΟΠΕΣ:** κρατάτε ένα σετ-μπαταριών φορτισμένο για ανταλλακτικό έτοιμο προς χρήση.

## ΠΡΟΒΛΗΜΑΤΑ;

### ΤΟ ΟΧΗΜΑ ΔΕΝ ΛΕΙΤΟΥΡΓΕΙ;

- Ελέγξτε ότι δεν υπάρχουν αποσυνδεδεμένα καλώδια κάτω από την πλάκα του επιταχυντή.
- Ελέγξτε τη λειτουργία του πλήκτρου του επιταχυντή και ενδεχομένως αντικαταστήστε το.
- Ελέγξτε ότι η μπαταρία είναι συνδεδεμένη με το ηλεκτρικό σύστημα.

### ΤΟ ΟΧΗΜΑ ΔΕΝ ΕΧΕΙ ΙΣΧΥ;

- Φορτίστε τις μπαταρίες. Εάν μετά την επαναφόρτιση το πρόβλημα συνεχίζει, ελέγξτε τις μπαταρίες και το φορτιστή μπαταριών σε ένα κέντρο υποστήριξης.

## ΥΠΗΡΕΣΙΑ ΥΠΟΣΤΗΡΙΞΗΣ

Η PEG PEREGO προσφέρει μία υπηρεσία υποστήριξης μετά την πώληση, απ' ευθείας ή μέσω ενός δικτύου εξουσιοδοτημένων κέντρων υποστήριξης, για ενδεχόμενες επισκευές ή αντικαταστάσεις και πώληση γνήσιων ανταλλακτικών.

Για να επικοινωνήσετε με ένα κέντρο υποστήριξης επισκεφθείτε την ιστοσελίδα μας <http://www.pegperego.com>

Για οποιαδήποτε επισήμανση, είναι απαραίτητο να έχετε το σειριακό αριθμό που αντιστοιχεί στο προϊόν. Για να εντοπίσετε το σειριακό αριθμό συμβουλευτείτε τη σελίδα που αναφέρεται στα ανταλλακτικά.

PEG – PEREGO SpA via A. De Gasperi, 50 20862 Arcore ( MB ) Italy  
www.pegperego.com

ΠΕΡΑΜΑΞ Α.Ε.  
2<sup>η</sup> & 1<sup>η</sup> οδός (Οδός Ελύτη) ΒΙΟ.ΠΑ - Άνω Λιόσια 133 41 Αττικής  
Τηλ. : 210 24 74 638 – 210 24 86 850 • Fax: 210 24 86 890  
e-mail: info@peramax.gr • www.peramax.gr

## ΠΑΙΔΙΚΑ ΕΙΔΗ ΒΡΕΦΑΝΑΠΤΥΞΗΣ ΚΑΙ ΠΑΙΧΝΙΔΙΑ

### ΕΓΓΥΗΣΗ

Η Εγγύηση για τυχόν εργοστασιακά ελαττώματα των προϊόντων της Peg – Perego ορίζεται για διάστημα έξι μηνών από την ημερομηνία αγοράς. Ο καταναλωτής πρέπει να απευθύνει πάντα το αίτημα προς τον πωλητή, από τον οποίο έχει την απόδειξη αγοράς ή οποιοδήποτε άλλο έγγραφο ισοδύναμο.

Η παρούσα εγγύηση ισχύει μόνο εφ' όσον το προϊόν χρησιμοποιείται σωστά και βάσει των οδηγιών χρήσεως. Ο κατασκευαστής και οι εντεταλμένοι συνεργάτες του διατηρούν το δικαίωμα του τεχνικού ελέγχου.

Ο κατασκευαστής δεν μπορεί να θεωρηθεί υπεύθυνος εφ' όσον:

- Δεν τηρηθούν οι ανάλογες οδηγίες χρήσεως του κάθε προϊόντος.
- Καταστραφεί τυχαία το προϊόν ή προκληθούν βλάβες από τη κακή χρήση αυτού.
- Υπάρξει τεχνική παρέμβαση ξένου προς την εταιρεία μας τεχνικού, πράγμα το οποίο απαγορεύεται και αποτελεί κίνδυνο για την ασφάλεια του παιδιού.
- Φυσιολογική φθορά η οποία δεν επηρεάζει την λειτουργία του προϊόντος.

**Διατηρείτε την εγγύηση και τις οδηγίες χρήσεως και για μελλοντική χρήση.**

### ΕΓΓΥΗΣΗ

### ΟΝΟΜΑΤΕΠΩΝΥΜΟ ΑΓΟΡΑΣΤΟΥ :

### ΔΙΕΥΘΥΝΣΗ :

### ΤΗΛΕΦΩΝΟ :

### E-MAIL :

### ΣΕΙΡΙΑΚΟΣ ΑΡΙΘΜΟΣ ΠΡΟΪΝΤΟΣ :

### ΚΩΔΙΚΟΣ ΠΡΟΪΝΤΟΣ :

### ΗΜΕΡΟΜΗΝΙΑ ΑΓΟΡΑΣ

### ΣΦΡΑΓΙΔΑ ΚΑΤΑΣΤΗΜΑΤΟΣ

**Προσοχή:** Η εγγύηση ισχύει μόνο εφ' όσον έχει συμπληρωθεί και σφραγιστεί από τον πωλητή με την ημερομηνία αγοράς. Ζητείστε το από το κατάστημα τη στιγμή της αγοράς. Αν χαθεί ή καταστραφεί το απόκομμα της εγγύησης δεν μπορεί να αντικατασταθεί.

## ΟΔΗΓΙΕΣ ΣΥΝΑΡΜΟΛΟΓΗΣΗΣ

### ΠΡΟΣΟΧΗ

ΟΙ ΕΡΓΑΣΙΕΣ ΣΥΝΑΡΜΟΛΟΓΗΣΗΣ ΠΡΕΠΕΙ ΝΑ ΕΚΤΕΛΟΥΝΤΑΙ ΜΟΝΟΝ ΑΠΟ ΕΝΗΛΙΚΕΣ. ΠΡΟΣΟΧΗ ΟΤΑΝ ΘΑ ΒΓΑΛΕΤΕ ΤΟ ΟΧΗΜΑ ΑΠΟ ΤΗ ΣΥΣΚΕΥΑΣΙΑ.

ΟΛΕΣ ΟΙ ΒΙΔΕΣ ΚΑΙ ΤΑ ΜΙΚΡΑ ΤΕΜΑΧΙΑ ΒΡΙΣΚΟΝΤΑΙ ΣΕ ΕΝΑ ΣΑΚΟΥΛΑΚΙ ΣΤΟ ΕΣΩΤΕΡΙΚΟ ΤΗΣ ΣΥΣΚΕΥΑΣΙΑΣ.

Η ΜΠΑΤΑΡΙΑ ΜΠΟΡΕΙ ΝΑ ΕΙΝΑΙ ΗΔΗ ΤΟΠΟΘΕΤΗΜΕΝΗ ΣΤΟ ΠΡΟΪΟΝ.

Μην χρησιμοποιείτε το παιχνίδι εάν το βρείτε κατεστραμμένο μετά το άνοιγμα της συσκευασίας, απευθυνθείτε στο κατάστημα πώλησης ή καλέστε το κέντρο υποστήριξης.

Προσέξτε την παρουσία παιδιών κατά την συναρμολόγηση εξαιτίας των κινδύνων που προκαλούνται από τα μικρά τεμάχια (κίνδυνος κατάποσης) και από τα πλαστικά σακουλάκια που τα περιέχουν (κίνδυνος ασφυξίας).

Για την συναρμολόγηση του παιχνιδιού είναι απαραίτητο να εφοδιαστείτε με κατσαβίδι και κατσαβίδι αστέρι, σφυρί και πένσα.

### ΣΥΝΑΡΜΟΛΟΓΗΣΗ

- Ετοιμάστε τους 2 πίσω τροχούς (τους πιο φαρδιούς) συναρμολογώντας τις ζάντες σφηνώνοντας τις τες στο εξωτερικό μέρος και φροντίζοντας για τη σωστή φορά του ανάγλυφου (βλέπε εικόνα).
- Τοποθετήστε σφηνώνοντας τους 2 σταυρωτούς οδηγούς (δισχέας) στο εσωτερικό μέρος των τροχών.
- Αναποδογυρίστε το σασί. Τοποθετήστε τους 2 πίσω τροχούς στο σκελετό περνώντας τους στον άξονα και διατηρώντας τις ζάντες στο εξωτερικό μέρος, όπως φαίνεται στην εικόνα.
- Τοποθετήστε από την κάθε πλευρά του άξονα διαδοχικά: 1 μεγάλη πλαστική ροδέλα, 1 μικρή μεταλλική ροδέλα και 1 παξιμάδι. Ασφαλίστε τους τροχούς σφίγγοντας ταυτόχρονα τα παξιμάδια με τα 2 παρεχόμενα κλειδιά.
- Στερεώστε τους 2 μοχλούς τιμονιού στη ράβδο τιμονιού με τις 2 παρεχόμενες βίδες.
- Συναρμολογήστε σφηνώνοντας τα 2 μπροστινά αμορτισέρ, όπως φαίνεται στην εικόνα (ΠΡΟΣΟΧΗ στο δεξί DX και στο αριστερό SX, που υποδεικνύονται στο εσωτερικό των εξαρτημάτων).
- Ετοιμάστε τους υπόλοιπους τροχούς, τοποθετώντας τις ζάντες (να φροντίζετε πάντα για τη σωστή φορά του πέλματος) και συναρμολογώντας στο εσωτερικό αυτών τους 2 υπόλοιπους οδηγούς (δισχέας).
- Περάστε επάνω στους μοχλούς τιμονιού διαδοχικά: 1 μεγάλη μεταλλική ροδέλα, 1 τροχό διατηρώντας τη ζάντα στο εξωτερικό μέρος, 1 μεγάλη πλαστική ροδέλα, 1 μικρή μεταλλική ροδέλα και το παξιμάδι. Σφίξτε με το παρεχόμενο κλειδί. Επαναλάβετε την ενέργεια για τον άλλο μπροστινό τροχό.
- Συνδέστε πιέζοντας στους τροχούς τα 4 πώματα που καλύπτουν τους κρικούς στερέωσης.
- Αναποδογυρίζοντας το πίσω σασί, συναρμολογήστε σφηνώνοντας τα 2 πλαϊνά ένθετα δεξιά DX και αριστερό SX, όπως φαίνεται στην εικόνα.
- Στερεώστε τα ένθετα με τις παρεχόμενες βίδες.
- Περάστε τα 2 σωληνάκια με τα ελατήρια στις αντίστοιχες εσοχές, κρατώντας πατημένα τα ελατήρια μέχρι να συνδεθούν πλήρως.
- Συναρμολογήστε το πίσω σασί στο σκελετό, τοποθετώντας πρώτα τους σωλήνες και στερεώνοντάς το με τα αντίστοιχα άγκιστρα.
- Τοποθετώντας το προϊόν στο πλάι, ασφαλίστε το σασί με τις 4 παρεχόμενες βίδες (2 ανά πλευρά), όπως φαίνεται στην εικόνα.
- Τοποθετήστε πιέζοντας το λεβιέ της ταχύτητας.
- Συνδέστε το βύσμα της μπαταρίας στο βύσμα του ηλεκτρικού συστήματος.
- Τοποθετήστε τα καθίσματα εισάγοντας πρώτα το πίσω άγκιστρο στο σκελετό και στερεώστε τα γυρίζοντας το μπροστινό άγκιστρο ασφαλείας.
- Στο σημείο A το κάθισμα είναι ανοιχτό, στο B το κάθισμα είναι μπλοκαρισμένο.
- Τοποθετήστε τα τερματικά των ζωνών ασφαλείας στις 2 εσοχές των καθισμάτων, όπως φαίνεται στην εικόνα.
- Στερεώστε τις 2 ζώνες στο όχημα με τις βίδες, προσέχοντας τη σωστή φορά των ενδείξεων.
- Ενώστε πιέζοντας τα δύο μέρη του τιμονιού (τιμόνι και δακτύλιος κάτω από το τιμόνι).

- Συναρμολόγηση του κλάξον:
  - Εισάγετε το ελατήριο
  - Αφαιρέστε την πλαστική γλωσσίτσα από το ηχητικό στοιχείο. Το ηχητικό στοιχείο διαθέτει ήδη 3 μπαταρίες LR44 και είναι έτοιμο για χρήση.
  - Εισάγετε το ηχητικό στοιχείο με την τρυπητή πλευρά γυρισμένη προς τα κάτω.
- Συναρμολογήστε σφηνώνοντας, το πώμα και την κορνίζα στο κέντρο του τιμονιού.
- Συναρμολογήστε το τιμόνι κρατώντας σταθερή τη ράβδο του τιμονιού με το άλλο χέρι. Κάντε να συμπίσουν οι οπές του τιμονιού με αυτές της ράβδου του τιμονιού. Προχωρήστε στερεώνοντάς το με βίδα και περικόχλιο που παρέχονται.
- Τοποθετήστε τα αυτοκόλλητα στο καπό, ακολουθώντας τις συνημμένες οδηγίες.
- Τοποθετήστε το μπροστινό παρμπρίζ και στερεώστε το με τις 2 παρεχόμενες βίδες.
- Συναρμολογήστε τα πλαϊνά καθρεφτάκια με πίεση και βιδώστε τα με τις παρεχόμενες βίδες.
- Τοποθετήστε το ασημί αυτοκόλλητο στο εσωτερικό των καθρεπτών και στερεώστε τα στο όχημα με τις 2 βίδες.
- Συνδέστε με απότομη κίνηση, τα 2 πίσω σωμασας.
- Συνδέστε με απότομη κίνηση στο μπροστινό μέρος του οχήματος το κεντρικό φανάρι.
- Συνδέστε με απότομη κίνηση τα μπροστινά πλαϊνά φανάρια.
- Τοποθετήστε τα ασημί αυτοκόλλητα στις έδρες των φαναριών και των φλας. Τοποθετήστε με απότομη κίνηση τα τζαμάκια των φαναριών και των φλας.
- Βγάλτε το ράδιο από τη συσκευασία του. Ξεβιδώστε τη θυρίδα της θήκης των μπαταριών. Τοποθετήστε 2 μπαταρίες AA του 1,5V - Δεν παρέχονται - στην ειδική έδρα ακολουθώντας τη σωστή πολικότητα. Αφού τελειώσετε το χειρισμό, ξανακλείστε το καπάκι της θήκης μπαταριών και ξαναβιδώστε την.
- Εισάγετε το καλώδιο της κεραίας και το ράδιο στην ειδική έδρα του ταμπλό, προσέχοντας τη σωστή φορά, όπως φαίνεται στην εικόνα.

### ΧΑΡΑΚΤΗΡΙΣΤΙΚΑ ΚΑΙ ΧΡΗΣΗ ΤΟΥ ΟΧΗΜΑΤΟΣ

- A: ΘΗΚΗ ΤΟΠΟΘΕΤΗΣΗΣ ΑΝΤΙΚΕΙΜΕΝΩΝ  
B: ΡΑΔΙΟ FM. Ένα πραγματικό ράδιο αυτοκινήτου που αποσπάται και λειτουργεί αυτόνομα.  
C: Πεντάλ επιταχυντή και ηλεκτρικό φρένο. Σηκώνοντας το πόδι από το πεντάλ, το φρένο μπαίνει αυτόματα σε λειτουργία.  
ΚΛΑΞΟΝ. το όχημα διαθέτει κλάξον.
- Για να ανάψετε το ράδιο, χρησιμοποιήστε το κουμπί 3. Για να το σβήσετε, χρησιμοποιήστε το κουμπί 4. Για να αλλάξετε συχνότητα με αυτόματη αναζήτηση, χρησιμοποιήστε το κουμπί 5. Για να κάνετε στεύη της συχνότητας, χρησιμοποιήστε το κουμπί 6. Όταν το ράδιο σβήσει, δεν παραμένει αποθηκευμένη η συχνότητα. Για να ρυθμίσετε την ένταση, χρησιμοποιήστε το διακόπτη 2. Για να ρυθμίσετε το ρολόι κρατήστε πατημένο το κουμπί SET και ταυτόχρονα ενεργήστε στα κουμπιά HR και MIN. Το ράδιο διαθέτει είσοδο AUX (1) για τη σύνδεση με συσκευές MP3.
- Για να ανοίξετε τις ζώνες ασφαλείας: 1 σπρώξτε προς το κέντρο και ταυτόχρονα πιέστε το πλήκτρο 2 ανοίξτε.
- ΛΕΒΙΕ ΤΑΧΥΤΗΤΩΝ: 1: πρώτη ταχύτητα πορείας. 2: δεύτερη ταχύτητα πορείας. R: Όπισθεν. ΠΡΟΣΟΧΗ: όταν βγει από τη συσκευασία, το όχημα μπορεί να κινηθεί μόνο με την 1η ταχύτητα και με την όπισθεν. Για να χρησιμοποιήσετε τη 2η ταχύτητα, ενεργήστε όπως στην εικόνα 38.
- Ξεβιδώστε τη βίδα του στοπ 2ης ταχύτητας. Γυρίστε το στοπ μέχρι την επόμενη θέση. Ξαναβιδώστε το στοπ. Τώρα οι ταχύτητες είναι διαθέσιμες.

### ΑΝΤΙΚΑΤΑΣΤΑΣΗ ΤΩΝ ΜΠΑΤΑΡΙΩΝ LR44

- Το κλάξον λειτουργεί με 3 μπαταρίες τύπου κουμπιού LR44 στο εσωτερικό του. Για να τις αντικαταστήσετε, αφαιρέστε το δακτύλιο και το καπάκι του κλάξον πιέζοντας τα γλωσσίδια στερέωσης από την κάτω πλευρά του τιμονιού. Αφαιρέστε το κλάξον και ξεβιδώστε τις βίδες από το καπάκι της θήκης μπαταριών.

- Βγάλτε τις παλιές μπαταρίες και αντικαταστήστε τις με νέες του ίδιου τύπου πρηνώντας τη σωστή πολικότητα. Τοποθετήστε όλα τα εξαρτήματα.

### ΑΝΤΙΚΑΤΑΣΤΑΣΗ ΤΗΣ ΜΠΑΤΑΡΙΑΣ

ΠΡΟΣΟΧΗ: ΤΑ ΣΧΕΔΙΑ ΤΩΝ ΜΠΑΤΑΡΙΩΝ ΕΙΝΑΙ ΜΟΝΟ ΕΝΔΕΙΚΤΙΚΑ. Η ΜΠΑΤΑΡΙΑ ΣΑΣ ΜΠΟΡΕΙ ΝΑ ΔΙΑΦΕΡΕΙ ΑΠΟ ΤΟ ΜΟΝΤΕΛΟ ΠΟΥ ΑΠΕΙΚΟΝΙΖΕΤΑΙ. ΑΥΤΟ ΔΕΝ ΑΛΛΑΖΕΙ ΤΗ ΣΕΙΡΑ ΑΝΤΙΚΑΤΑΣΤΑΣΗΣ ΚΑΙ ΦΟΡΤΙΣΗΣ ΠΟΥ ΑΠΕΙΚΟΝΙΖΟΝΤΑΙ.

- Αφαιρέστε τα καθίσματα για να έχετε πρόσβαση στη θήκη μπαταρίας. Αποσυνδέστε τα βύσματα τροφοδοσίας της μπαταρίας.
- Ξεβιδώστε τις 2 βίδες του εξαρτήματος συγκράτησης μπαταριών και αφαιρέστε το όπως απεικονίζεται στην εικόνα. Βγάλτε τη μπαταρία.
- Επανατοποθετήστε την καινούργια μπαταρία με το εξάρτημα συγκράτησης της μπαταριών και στερεώστε το με τις δύο βίδες. Συνδέστε τα βύσματα της μπαταρίας και του ηλεκτρικού συστήματος. Επανατοποθετήστε και στερεώστε τα καθίσματα. υποδείχθηκε πριν.

### ΦΟΡΤΙΣΗ ΤΗΣ ΜΠΑΤΑΡΙΑΣ

ΠΡΟΣΟΧΗ: Η ΦΟΡΤΙΣΗ ΤΩΝ ΜΠΑΤΑΡΙΩΝ ΚΑΙ ΟΠΟΙΑΔΗΠΟΤΕ ΕΠΕΜΒΑΣΗ ΣΤΟ ΗΛΕΚΤΡΙΚΟ ΣΥΣΤΗΜΑ ΠΡΕΠΕΙ ΝΑ ΕΚΤΕΛΟΥΝΤΑΙ ΑΠΟ ΕΝΗΛΙΚΕΣ.

Η ΜΠΑΤΑΡΙΑ ΜΠΟΡΕΙ ΝΑ ΦΟΡΤΙΣΤΕΙ ΚΑΙ ΧΩΡΙΣ ΝΑ ΤΗΝ ΑΦΑΙΡΕΣΕΤΕ ΑΠΟ ΤΟ ΠΑΙΧΝΙΔΙ.

- Περάστε το βύσμα του φορτιστή μπαταριών σε μία οικιακή ηλεκτρική πρίζα ακολουθώντας τις συνημμένες οδηγίες του. Συνδέστε το βύσμα B με το βύσμα C του φορτιστή μπαταριών.
- Αφού ολοκληρωθεί η φόρτιση βγάλτε το φορτιστή μπαταριών από την ηλεκτρική πρίζα, στη συνέχεια αποσυνδέστε το βύσμα C από το βύσμα B.
- Συνδέστε τα βύσματα της μπαταρίας και του ηλεκτρικού συστήματος. Τοποθετήστε το εξάρτημα συγκράτησης μπαταριών. Όταν ολοκληρωθούν οι χειρισμοί να θυμάστε πάντα να κλείνετε και να το στερεώνετε.

- 28 • ثبت عن طريق التعشيق (2) قضيبى الدعم الخلفيين.  
29 • ثبت عن طريق التعشيق فانوس السيارة المركزي.  
30 • ثبت عن طريق التعشيق الفوانيس الجانبية الأمامية.  
31 • يوضع الشريط اللاصق القضي في موضع الفوانيس والمصابيح الجانبية.  
32 • قم بإزالة الراديو من غلافه. فك باب البطارية. ضع بطاريتين من النوع AA قدرة 1,5 V، غير مرفقة، في المكان المخصص لهما مع مراعاة قطبية البطارية. بعد الانتهاء من العملية، أعد غلق غطاء البطارية وأحكم ربطه.  
33 • أدخل السلك الهوائي والراديو في المكان المحدد لهما في لوحة القيادة، مع الانتباه للاتجاه الصحيح كما هو موضح في الصورة.

## مواصفات واستخدام العربية

- 34 • A: خاتمة حفظ الأغراض بالمقصورة  
B: راديو اف ام راديو للسيارة حقيقي قابل للفك يعمل مستقلاً.  
C: دواسة السرعة و فرامل كهربائية. عند رفع القدم عن دواسة السرعة، تعمل الفرامل تلقائياً.  
آلة تنبيه. إن السيارة مزودة بآلة تنبيه.  
35 • لتشغيل الراديو اضغط على مفتاح 3 لإيقاف تشغيل الراديو اضغط على مفتاح 4. لتغيير التردد بالبحث الآلي اضغط على المفتاح 5. للرجوع للوضع الأصلي للتردد اضغط على المفتاح 6. عند إيقاف تشغيل الراديو لن يتم حفظ التردد. للتحكم في مستوى الصوت، استخدم المقيض 2. لضبط الوقت، اصل الضغط على مفتاح (ضبط SET) وفي نفس الوقت غير الساعة من المفاتيح (ساعة - HR) و (دقيقة-MIN) إن الراديو مزود بمخزل AUX 1 لتوصيل أجهزة الـ MP3.  
36 • لفك حزام الأمان: 1 انفع تجاه الوسط واضغط في نفس الوقت على المفتاح، 2 فك الحزام.  
37 • مقيض ناقل الحركة: 1 أول سرعة للسير. 2: ثاني سرعة للسير. الرجوع للخلف انتبه: عندما تزيل السيارة من الغلاف ستتمكن السيارة من السير فقط على أول سرعة وللخلف لاستخدام السرعة الثانية تصرف كما في الصورة 38.  
38 • قم بفك المسمار اللولبي من وحدة إيقاف السرعة الثانية. أدر وحدة الإيقاف للوضع التالي. اربط المسمار اللولبي لوحدة الإيقاف مجدداً. والآن كل سرعات متاحة.

## استبدال البطاريات LR44

- 39 • آلة التنبيه تعمل بفضل 3 بطاريات على شكل زراير LR44 موجودة داخل الوحدة الصوتية. ولاستبدالها وافصل الحلقة وغطاء آلة التنبيه مع لساني التنبيه الموجودين أسفل عجلة القيادة.  
أخرج الوحدة الصوتية وفك مسامير غطاء تجويف البطاريات.  
40 • أخرج البطاريات المستنفدة واستبدلها بأخرى جديدة من نفس النوع مع الالتزام باتجاه القطبية السليم. ثم أعد جميع الأجزاء إلى موضعها.

## استبدال البطارية

- تنبيه: رسومات البطاريات إرشادية فحسب. قد تختلف بطاريك عن النموذج الموضح. وهذا لا يؤثر على تسلسل عملية الاستبدال والشحن الموضحة.  
41 • قم بإزالة المقاعد للوصول إلى موضع البطارية. افصل قوايس تغذية البطارية.  
42 • فك المسامير اللولبين من وحدة تثبيت البطارية وقم بإزالتها كما هو موضح في الصورة. اخرج البطارية.  
43 • ضع البطارية الجديدة في وحدة تثبيت البطارية وثبتها بالمسامير اللولبين. وصل قوايس البطارية مع النظام الكهربائي. أعد وضع وتثبيت المقاعد.

## شحن البطارية

- تنبيه: شحن البطارية وأية عمليات في المنظومة الكهربائية يجب أن تتم بواسطة أشخاص بالغين.  
يمكن شحن البطارية حتى بدون إزالتها من اللعبة.  
44 • أدخل قابس شاحن البطارية في مقبس منزلي وتبع التعليمات المرفقة. وصل القابس B بالقابس C لشاحن البطارية.  
45 • بعد الانتهاء من الشحن أفضل شاحن البطارية من المقيس المنزلي ثم أفضل القابس C من القابس B  
46 • وصل قابس البطارية مع قابس النظام الكهربائي ببعضهما البعض. ضع وحدة تثبيت البطارية. بعد الانتهاء من العملية تذكر دائماً أن تكمل عملية الغلق والتثبيت.

عمليات التركيب يجب أن يقوم بها البالغون فقط. انتبه عندما تقوم بإخراج العربية من التغليف جميع المسامير والأجزاء الصغيرة توجد في كيس داخل الصندوق. البطارية قد تكون بالفعل مركبة داخل المنتج. لا تستخدم اللعبة في حالة وجود أي تلف بعد فتح العلبة، وتوجه الي نقطة البيع أو اتصل بمركز الصيانة. انتبه جيداً في حالة وجود الأطفال أثناء عملية تركيب اللعبة بسبب المخاطر التي يمكن أن تسببها الأجزاء الصغيرة (خطر الابتلاع) والأكياس البلاستيكية التي تحتوي عليها (خطر الاختناق). يجب عند تركيب اللعبة أن يكون بحوزتك مفك مسطح، ومفك فيليبس، ومطرقة وكماشة.

## التركيب

- 1 • جهز العجلتين الخلفيتين (العجلتين الأكبر حجماً) وركب الأطواق بإحكام في الجزء الخارجي مع الحفاظ على الاتجاه الصحيح للوجه الخارجي للإطار (انظر الصورة).  
2 • أدخل عن طريق التعشيق وحدتي التثبيت (2) المتعامدين في الجزء الداخلي للعجلة.  
3 • قم بلف الهيكل رأساً على عقب ضع العجلتين في الهيكل عن طريق تمريرهما في محور العجلة مع إبقاء الأطواق بالخارج، كما هو موضح في الصورة.  
4 • يوضع من كل جانب في المحور بالتعاقب: حلقة بلاستيكية كبيرة، حلقة معدنية صغيرة وصامولة. ثبت العجلات عن طريق الضغط بإحكام في نفس الوقت على الصواميل بالمفاتيح المزودة مع المنتج.  
5 • ثبت ذراعي التوجيه على قضيب التوجيه بالمسامير اللولبين المرفقين مع المنتج.  
6 • ركب بإحكام قطعتين ممتص صدمات الأماميتين، كما هو موضح في الصورة (انتبه للقطعة اليمين DX واليسار SX، المشار إليهم داخل القطع).  
7 • جهز العجلات الأمامية، عن طريق إدخال الأطواق (مع الأخذ في الاعتبار دائماً الاتجاه الصحيح للوجه الخارجي للإطار) والتركيب بداخلها التعشيق وحدتي التثبيت (2) المتعامدين المتبقيين.  
8 • أدخل بالتعاقب في ذراع التوجيه: حلقة معدنية كبيرة، 1 عجلة مع الإبقاء على الطوق بالخارج، حلقة بلاستيكية كبيرة، حلقة معدنية صغيرة وصامولة. أحكم غلق بالمفتاح المزود مع المنتج. أعد العملية للعجلة الأمامية المتبقية.  
9 • عن طريق الضغط قم بتركيب إطار السيارة على العجلات.  
10 • من خلال قلب جسم المنتج الخلفي، قم بتركيب الجزئين الجانبين اليمين DX واليسار SX بالتعشيق، كما هو موضح في الصورة.  
11 • ثبت الأجزاء بالمسامير اللولبين المزودين مع المنتج.  
12 • أدخل الأنبوبين مع النوايض اللولبية في الأسلاك الخاصة بهم، مع الضغط على النوايض اللولبية حتى التثبيت الكامل.  
13 • ركب جسم المنتج الخلفي على الهيكل، عن طريق إدخال الأنابيب أولاً وتثبيته بالوحدات الخاصة به.  
14 • يوضع المنتج على الجانب، ثبت جسم المنتج بالأربعة مسامير اللولبية المزودة مع المنتج (اثنتين لكل جانب)، كما هو موضح.  
15 • وضع مقيض ناقل الحركة بالضغط عليه.  
16 • وصل قابس البطارية بالنظام الكهربائي.  
17 • وضع المقاعد بإدخال وحدة التثبيت الخلفية في الهيكل أولاً وثبتها عن طريق لف خطاف الأمان الأمامي.  
18 • إن المقعد مفتوح في الشكل A ومغلق في الشكل B.  
19 • أدخل أطراف نهاية حزام الأمان في الجزئين المخصصين لربطهما، كما هو موضح في الصورة.  
20 • ثبت الحزامين في السيارة بالمسامير اللولبية، مع أخذ الانتباه من الاتجاه الصحيح للكلام المكتوب.  
21 • ركب جزئي عجلة القيادة ببعضهما (عجلة القيادة والحلقة المعدنية التحتية) بالضغط عليهما.  
22 • تركيب آلة تنبيه:  
1 - أدخل النابض اللولبي،  
2 - قم بإزالة الرباط البلاستيكي من تجهيز الصوت. إن تجهيز الصوت مدعم بالفعل بثلاث بطاريات LR44 جاهزة للاستعمال.  
3 - يوضع تجهيز الصوت على الجانب المقوب تجاه الأسفل.  
23 • قم بتركيب الغطاء والإطار بالتعشيق في مركز عجلة القيادة.  
24 • ركب عجلة القيادة مع إبقاء محور عجلة القيادة في اليد الأخرى. ضع قنوب عجلة القيادة فوق قنوب محور عجلة القيادة. ثم ثبت بالمسامير اللولبية والصامولة المزودة مع المنتج.  
25 • وضع المواد اللاصقة على غطاء محرك السيارة، مع اتباع التعليمات المرفقة. أدخل الزجاج الأمامي وثبته بمسامير البرمة المزودة مع المنتج.  
26 • ركب المرأتين الجانبيتين بالضغط عليهما وثبتهما بالمسامير اللولبية المرفقة مع المنتج.  
27 • وضع الشريط اللاصق القضي داخل المرأتين وثبتهما في السيارة بالمسامير اللولبين.

## تحذيرات خاصة بالبطارية

يجب أن يتم شحن البطاريات و فحصها من قبل البالغين فقط.  
لا تترك الأطفال يلعبون بالبطاريات.

### شحن البطارية

- شحن البطارية باتباع التعليمات المرفقة بشاحن البطاريات و على أية حال لا يجب للشحن أن يتجاوز 24 ساعة.
- بمجرد أن تفقد العربية سرعتها اشحن البطارية لبعض الوقت، بذلك ستجنب الأضرار.
- إذا تركزت عربتك بدون استخدام لفترة طويلة، تذكر أن تشحن البطارية و أن تفصلها عن الجهاز؛ كرر عملية الشحن كل ثلاثة شهور على الأقل.
- لا يجب شحن البطارية و هي مقلوبة.
- لا تسمى البطارية في الشاحن! قم بفحصها بشكل دوري.
- استخدم فقط شاحن البطاريات المرفق مع العربية و البطاريات الأصلية من شركة PEG PEREGO
- تم قفل البطاريات و هي لا تحتاج للصيانة.
- لا تقم بإزالة شاحن البطارية من القابس الكهربائي عن طريق سحب الكابل
- لا تقم بتحريك اللعبة عن طريق سحب كابل شاحن البطارية
- لا تغط شاحن البطارية حتى لا ترتفع درجة حرارته
- لا تضع الكابل و / أو البطارية على أسطح ساخنة
- انتبه إلى أين وكيف تلف الكابل حتى لا يتلف أو تؤثر على وظائفه.

### تنبيه

- تحتوي البطاريات على مواد سامة و تؤدي إلى التآكل.  
لا تعيث بها.
- تحتوي البطاريات على مادة حمضية قابلة للتحلل الكهربائي.
- لا تقم بملامسة مباشرة بين أطراف البطارية، تجذب الصنمات الشديدة: خطر الانفجار و/ أو الحريق.
- أثناء شحن البطارية يتم انبعاث غاز. اشحن البطارية في مكان جيد التهوية و بعيداً عن مصادر الحرارة و المواد القابلة للاشتعال.
- يجب إزالة البطاريات الفارغة من العربية.
- ننصح بعدم إسناد البطاريات على الملابس؛ من الممكن الإضرار بها.
- استخدم فقط بطاريات أو مراكز طاقة من النوع الموصى به.

في حالة وجود تسرب  
قم بحماية عينيك؛ تجنب الملامسة المباشرة مع المادة القابلة للتحليل الكهربائي: قم بحماية يديك.  
ضع البطارية في حقيبة بلاستيكية و اتبع التعليمات الخاصة بالتخلص من البطاريات.

في حالة ملامسة الجلد أو العين للمادة القابلة للتحليل الكهربائي.  
اغسل الجزء المصاب بالماء الجاري و الغزير.  
قم باستشارة الطبيب فوراً.

في حالة ابتلاع المادة القابلة للتحليل الكهربائي.

اشطف فمك و ابصق.

قم باستشارة الطبيب فوراً.

## صيولة و أمان العربية

- لا تفكك أو تحاول تصليح السيارة بنفسك، اتصل بمركز صيانة شركة بيج بريجو Peg Perego المعتمد.
- إلا ينصح بترك اللعبة في بيئات تقل درجة حرارتها عن الصفر المنوي. في حالة استخدام اللعبة في بيئة تقترب درجة حرارتها من صفر منوي فمن الممكن أن تحدث تلفيات غير قابلة للإصلاح في المحرك و البطارية.
- فحص بشكل دوري حالة العربية، و بشكل خاص الجهاز الكهربائي، التوصيلات بين المقابس، أعطية الحماية و شاحن البطاريات. في حالة وجود عيوب أكيدة، لا يجب استخدام العربية الكهربائية و شاحن البطاريات.
- يجب فصل شاحن البطارية عن الجهاز في حالة التنظيف، والصيانة أو أي تدخل في اللعبة.
- للقيام بالإصلاحات استخدم فقط قطع الغيار الأصلية من شركة PEG PEREGO.
- شركة PEG PEREGO لا تتحمل أية مسؤولية في حالة العيب في الجهاز الكهربائي
- لا تترك البطاريات أو العربية بالقرب من مصادر الحرارة مثل أجهزة التدفئة أو مولدات الحرارة، الخ.
- احمي العربية من الماء، الأمطار، الجليد، الخ؛ إن استخدامها فوق الرمال أو الأوحال يمكن أن يسبب أضرار في الأزرار، المحركات و المحولات.
- قم بتشحم الأجزاء القابلة للتحرك بشكل جزئي مثل الحشيات، عامود القيادة و ذلك بشكل دوري (بنزيت خفيف).
- يمكن تنظيف أسطح العربية بقطعة قماش منداة و، عند اللزوم، باستخدام منتجات منزلية غير كاشطة.
- يجب القيام بعمليات التنظيف من قبل البالغين فقط.
- لا تفك أبدا المكونات الميكانيكية للعربية أو المحركات، إذا لم تصرح بذلك شركة PEG PEREGO.

## قواعد للقيادة الآمنة

- لأمان الطفل: قبل تشغيل العربية، اقرأ و اتبع التعليمات التالية بعناية.
- قم بتعليم طفلك الاستخدام الصحيح للعربية لقيادة آمنة و ممتعة.
- يجب استخدام لعبة الأطفال بحذر، بما أنها تتطلب مهارة كبيرة لنقء ادي السقوط أو التصادم الذي قد يسبب ضرراً للمستخدم وللآخرين.
- قبل التحرك تأكد أن الطريق خال من الأشخاص أو الأشياء.
- قد يوضع يديك على المقود/عجلة القيادة و انظر دائماً إلى الطريق.
- قم بالكبح في الوقت المناسب لتجنب التصادمات.

تنبيه! المنتج مزود بنظام فرامل يتطلب أن يوجه شخص بالغ تعليماً مناسباً للطفل.

### السرعة الثلثية (إذا كانت متوفرة)

في البداية ننصح باستخدام السرعة الأولى. قبل تعشيق السرعة الثانية، تأكد من أن الطفل قد تعلم استخدام المقود/عجلة القيادة بشكل صحيح، السرعة الأولى، المكبح، و انه قد تألف مع العربية.

### تنبيه!

- تأكد أن جميع مسامير/ صواميل تثبيت العجلات محكمة جيداً.
- إذا تم استخدام العربية بتحميل مفرط، مثل القيادة فوق الرمال الناعمة أو الأوحال أو الأراضي المفككة جداً، فإن قاطع التيار الخاص بالتحميل المفرط سوف يقطع القدرة فوراً. و سوف يتجدد توزيع القدرة بعد بضعة ثوان.

### استمناح مستمر

احتفظ بمجموعة بطاريات مشحونة جاهزة للاستخدام.

## مشكلات؟

### العربية لا تعمل؟

- تأكد من عدم وجود كابلات مفصولة تحت شريحة الإسراع.
- تأكد من عمل زر الإسراع و قم بتغييره عند اللزوم.
- تأكد أن البطارية مثبتة في الجهاز الكهربائي.

### فقدت العربية قدرتها؟

- اشحن البطاريات. إذا استمرت المشكلة بعد الشحن افحص البطاريات و شاحن البطاريات في أحد مراكز الخدمة.

## خدمة العملاء

تقدم شركة Peg Perego خدمة ما بعد البيع، بشكل مباشر أو من خلال شبكة من مراكز الخدمة المفوضة، للقيام بأية إصلاحات أو تبديلات و بيع قطع الغيار الأصلية.

للاتصال بأحد مركز الخدمة قم بزيارة موقعنا  
<http://www.pegperego.com>

للقيام بأي طلب يجب أن يكون في حوزتكم الرقم التسلسلي الخاص بالمنتج. ولتحديد الرقم التسلسلي، قم بالاطلاع على الصفحة المخصصة لقطع الغيار .

إن لعبنا مطابقة للوائح الأمان الأوروبية الخاصة بالألعاب (متطلبات الأمان المحددة من قبل مجلس EEC) و "U.S. Consumer Toy Safety Specification". وتم اعتمادهم أيضاً من قبل هيئات مشهورة مختصة بمجال أمان الألعاب وفقاً لتوجيه الاتحاد الأوروبي 2009/48/EC. هذه الألعاب غير مطابقة للوائح المرور في الطرق و لذلك فلا يمكنها السير في الطرق العامة.

- **تنبيه.** هذه اللعبة لا تناسب الأطفال الأقل من 3 سنوات من العمر بسبب سرعتها العالية.
- **تنبيه!** غير ملائم للأطفال غير البالغين 36 شهر من العمر نظراً لتواجد أجزاء صغيرة يمكن ابتلاعها أو استنشاقها مسببة خطر الاختناق.
- **تنبيه! لا تستخدم اللعبة مطلقاً في الطرق العامة.**
- **تنبيه!** إن استخدام العربة في الطرق العامة أو بالقرب من مجاري الماء أو حمامات السباحة أو المساحات الضيقة، قد يمثل خطر حدوث إصابات للمستخدمين و/أو أشخاص أخرى. يجب استخدام العربة دائماً تحت إشراف شخص راشد.
- يجب على الأطفال دائماً ارتداء الأحذية أثناء استخدام العربة.
- عندما تعمل العربة انتبه حتى لا يضع الأطفال أيديهم أو أقدامهم أو أجزاء أخرى من الجسم أو الملابس أو أشياء أخرى بالقرب من الأجزاء المتحركة.
- لا تلبس أبداً مكونات العربة مثل المحركات، الأجهزة، الأزرار، الخ.
- لا تستخدم البنزين أو مواد أخرى قابلة للاشتعال بالقرب من العربة.
- يجب استخدام العربة من قبل طفل واحد فقط في حالة عدم إدراجها ضمن فئة العربات المجهزة بمكاتبين.

#### التوجيهات الأوروبية RAEE (فقط للاتحاد الأوروبي)

- يعد هذا المنتج عند انتهاء عمره الافتراضي قمامة مصنفة تبعاً للتوجيهات RAEE و لذلك لا يجب التخلص منه مع القمامة المنزلية، بل يجب أن يخضع لعملية التجميع المنفصل؛
- قد يتسبب القمامة في النقاط المناسبة الصديقة للبيئة المجهزة لعملية التجميع؛
- يشكل وجود مواد خطرة في المكونات الكهربائية لهذا المنتج مصدر لخطر بالغ على صحة الإنسان و على البيئة أيضاً إذا لم يتم التخلص من المنتجات بشكل صحيح؛
- يشير صندوق القمامة المشطوب عليه أن المنتج يجب أن يخضع لعملية التجميع المنفصل.



#### التخلص من البطارية

- ساهم في إنقاذ البيئة.
- البطارية المستعملة، لا يجب رميها في القمامة المنزلية.
- يمكنك تسليمها إلى أحد مراكز تجميع البطاريات المستعملة أو مراكز تجميع القمامة الخاصة؛ قم بالاستعلام لدى بلدية محل سكنك.



#### تحذيرات خاصة ببطاريات 1,5 V - LR44

- يجب أن يتم إدخال البطاريات و فحصها من قبل البالغين فقط. لا تترك الأطفال يلعبون بالبطاريات.
- يجب استبدال البطاريات من قبل شخص بالغ.
- استخدم فقط بطاريات من النوع الذي يحدده الصانع.
- احترم ترتيب الأقطاب +/-.
- لا تتسبب في إحداث ماس كهربائي في أقطاب التغذية، خطر الحريق أو الانفجار.
- قم بإزالة البطاريات دائماً في حالة عدم استخدام اللعبة لفترة طويلة.
- لا تقذف البطاريات في النار.
- لا تحاول أبداً شحن البطاريات إذا لم تكن قابلة للشحن.
- لا تخلط البطاريات القديمة مع البطاريات الجديدة.
- قم بإزالة البطاريات الفارغة.
- القي البطاريات الفارغة في الحاويات الخاصة بإعادة تدوير البطاريات المستعملة.



هذا المنتج يحمل علامة CE أي أنه مُصمم وفقاً للمعايير المعمول بها في دول الاتحاد الأوروبي ومطابق لها، وموجه إلى الأسواق والبلدان التي تقبل تلك المعايير.

#### تسمية المنتج Polaris SLINGSHOT

الرمز التعريفي للمنتج  
IGOD0094

الوائح التي يتم الرجوع إليها (الأصل)

Directive on the safety of toys 2009/48/EC  
Standard EN 71-1 + EN 71-2  
Standard EN 71-3  
Standard EN 62115

Directive on the electromagnetic compatibility  
1999/5/CE or RED 2014/53/UE  
Standard EN 55014  
Standard EN 55022  
Standard EN 61000

EN 60825-1 - Safety of laser products

Directive on WEEE - RAEE 2003/108/EC  
Directive on batteries and accumulator 2008/103/EC  
Directive on RoHS 2011/65/UE - EN 50581:2012  
Reg. (CE) n.1907/2006 (Reach) allegato XVII-51 & 52  
phthalates in toys

هذا المنتج غير مطابق للوائح المرور الخاصة بالطرق و لذلك فلا يمكنه السير في الطرق العامة.

#### بيان المطابقة

تصرح شركة Peg Perego S.p.A. تحت مسؤوليتها الخاصة أن هذا المنتج المنكور قد خضع للاختبارات و الفحوصات الداخلية و المصانفة عليه من قبل معامل خارجية و مستقلة طبقاً للقوانين السارية.

تاريخ و مكان الإصدار  
إيطاليا - بتاريخ 30. 05. 2017

Peg Perego S.p.A.  
via A. De Gasperi, 50  
20862 - Arcore (MB) - ITALIA

تشكركم شركة PEG PEREGO® لتفضيلكم هذا المنتج. تقوم شركة PEG PEREGO بالعناية بخروج الأطفال للنتزه منذ أكثر من 60 عام. فبمجرد ولادتهم تقدم لهم عربات الأطفال الصغيرة، ثم تقدم لهم عربات النتزه و أيضاً بعد ذلك تقدم الألعاب التي تعمل بالبنواست و البطارية.

اكتشف المجموعة الكاملة للمنتجات، المنتجات الجديدة و المعلومات الأخرى لعلم PEG PEREGO من خلال موقعنا الإلكتروني

www.pegperego.com

بيج بيريجو شركة مساهمة "Peg Perego S.p.A." هي شركة لديها نظام إدارة جودة معتمد من توف إيطاليا ش.ذ.م.م. "Srl" و "TUV Italia" وفخراً للالاحة الأيزو ISO 9001. تستخدم شهادة الاعتماد للعملاء و المستهلكين ضمان الشفافية و الثقة في طريختة عمل الشركة.

#### معلومات هامة

اقرأ بعناية هذا الكتيب الخاص بالتعليمات لتطلع على كيفية استخدام الموديل بشكل جيد و لتعليم طفلك القيادة السليمة و الأمانة و الممتعة. احتفظ بالكتيب لأي استفسار لاحق.

في حالة تسليم المنتج لطرف آخر يجب التأكيد من وجود وإرفاق كتيب التعليمات مع المنتج.

قبل استخدام العربة لأول مرة، اشحن البطارية لمدة 18 ساعة. عدم إتباع هذا الإجراء يمكن أن يسبب أضراراً للبطارية لا يمكن معالجتها.

#### • الأبعاد 3 +

• أقصى وزن مسموح به 60 كجم

• عربة بمكان واحد

• عدد 1 بطارية قابلة للشحن قدرة 12 فولت / 12 أمبير - ساعة

• من الرصاص مقفولة

• عدد 2 عجلة محرك

• عدد 2 محرك قدرة 230 وات

• السرعة الأولى 3,6 كم/الساعة

• السرعة الثانية 7,3 كم/الساعة

• السرعة عند الرجوع للوراء 3,6 كم/الساعة

يجب ألا يتجاوز الوزن الأقصى الكلي المسموح به 60 كجم. يشمل هذا الحد كلًا من الركاب وأي حمولة محتملة.

تحتفظ شركة Peg Perego بحقها في إجراء تعديلات في الموديلات و البيانات المحددة في هذا الكتيب في أية لحظة، لأسباب تقنية أو تجارية.

# Polaris SLINGSHOT

cod. IGOD0094

## **PEG PEREGO S.p.A.**

via A. De Gasperi, 50 20862 ARCORE (MB) ITALIA  
tel. 039-60881 fax 039-615869  
assistenza: tel. 039-6088213 fax 039-3309992  
numero verde (solo da telefono fisso):



## **PEG PEREGO U.S.A Inc.**

3625 INDEPENDENCE Dr. FORT WAYNE IN 46808  
phone 260-4828191 fax 260-4842940  
call us toll free 1-800-728-2108  
llame USA gratis 1-800-225-1558

## **PEG PEREGO CANADA Inc.**

585 GRANITE COURT PICKERING ONT. CANADA L1W3K1  
phone 905-8393371 fax 905-8399542  
call us toll free 1-800-661-5050



[www.pegperego.com](http://www.pegperego.com)